

tradehub 



Catálogo tecnología 2024



**TECNOLOGÍA**





# AUDIO

## AUD 001 AUDÍFONOS MEGA BEAT



**Material:** Metal / Plástico  
**Técnica de impresión:** Serigrafía /  
Tampografía  
**Área de impresión:** 10 x 1.5 cm Diadema /  
4 cm Diámetro Orejera  
**Colores:** Blanco



Audífonos acojinados ajustables con cable auxiliar entrada de 3.5 mm. Incluye funda individual de satín negra.

## AUD 004 AUDÍFONOS MELODY



**Material:** Plástico  
**Técnica de impresión:** Serigrafía /  
Tampografía  
**Área de impresión:** 4 cm Diámetro  
**Colores:** Azul, Rojo



Audífonos alámbricos 3.5mm. Incluye estuche.



AUD 004 S  
**AURICULARES SOCCER**



**Material:** Plástico  
**Técnica de impresión:** Serigrafía  
**Área de impresión:** 2.5 cm Diámetro  
**Colores:** Blanco Frosty



Audífonos alámbricos 3.5mm. Incluye estuche.

AUD 006  
**AUDÍFONOS KYAR**



**Material:** Plástico  
**Técnica de impresión:** Serigrafía / Tampografía  
**Área de impresión:** 3 x 4 cm  
**Colores:** Azul, Blanco



Audífonos acojinados ajustables con cable auxiliar entrada de 3.5 mm.

AUD 007  
**AUDÍFONOS ZUK**



**Material:** Plástico  
**Técnica de impresión:** Serigrafía / Tampografía  
**Área de impresión:** 3.5 x 2 cm  
**Colores:** Plata

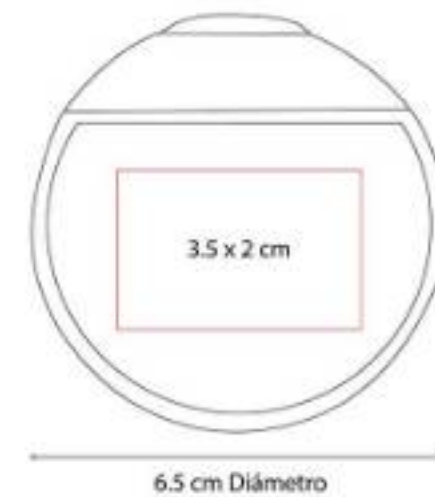

Audífonos enrollables con estuche con función de soporte para smartphone.



AUD 010  
**AUDÍFONOS ORIÓN**



**Material:** Plástico / Aluminio  
**Técnica de impresión:** Tampografía en Tapas / Láser en Placas  
**Área de impresión:** 3 x 3 cm Tapas / 1.5 x 1 cm Placas  
**Colores:** Gris



Audífonos bluetooth plegables con audio de alta resolución y batería recargable. Función manos libres.

AUD 015  
**AUDÍFONOS BELA**



**Material:** Plástico  
**Técnica de impresión:** Serigrafía / Tampografía  
**Área de impresión:** 3.5 x 2.5 cm  
**Colores:** Blanco

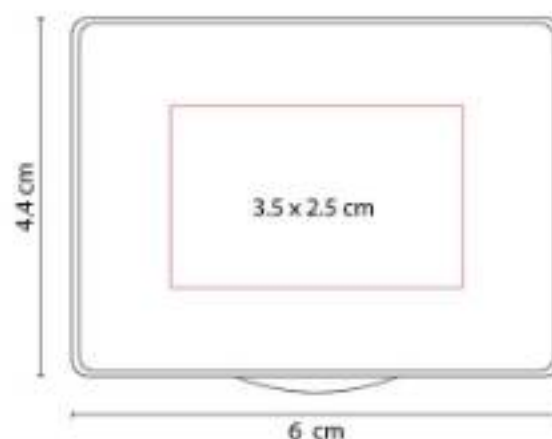

Audífonos alámbricos 3.5mm. Incluye estuche.

AUD 016  
**AUDÍFONOS AULAVIK**



**Material:** Plástico / PU  
**Técnica de impresión:** Tampografía  
**Área de impresión:** 2 x 5 cm Orejera / 7 x 1.5 cm Diadema  
**Colores:** Gris Mate



Audífonos bluetooth plegables con diadema acojinada. Función manos libres. Radio FM.



AUD 018  
**AUDÍFONOS CHIMORE**



**Material:** Plástico  
**Técnica de impresión:** Tampografía  
**Área de impresión:** 4 cm Diámetro  
**Colores:** Azul, Rojo



Audífonos con base para smartphone y argolla para llavero.

AUD 019  
**AUDÍFONOS EUKEN**



**Material:** Plástico  
**Técnica de impresión:** Serigrafía / Tampografía  
**Área de impresión:** 2 x 5.5 cm  
**Colores:** Blanco, Rojo

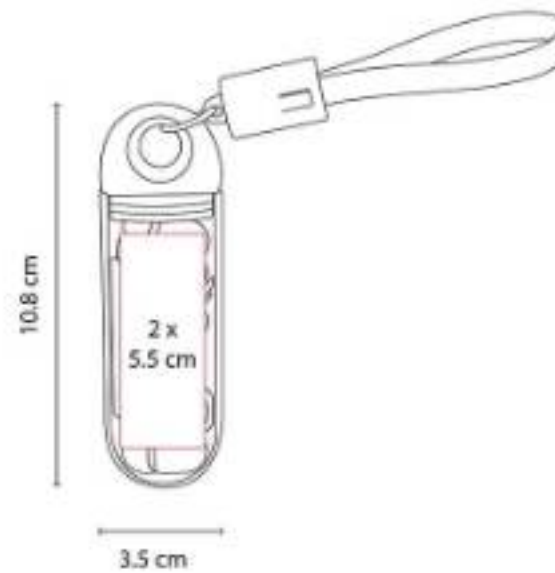

Audífonos bluetooth con batería recargable. Reproducción de música 2 hrs aproximadamente.

AUD 021  
**AUDÍFONOS TANGER**



**Material:** Plástico  
**Técnica de impresión:** Láser en Control de Audífonos / Serigrafía en Estuche  
**Área de impresión:** 4 cm Diámetro Estuche / 2,8 cm Control de Audífonos  
**Colores:** Negro

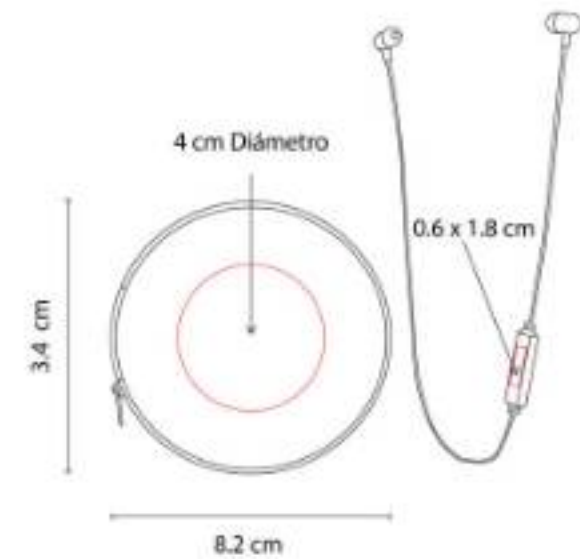

Audífonos bluetooth con batería recargable. Controles integrados de llamada, volumen y reproducción de audio.



AUD 022  
**AUDÍFONOS SARAJEVO**



**Material:** Plástico  
**Técnica de impresión:** Serigrafía /  
Tampografía  
**Área de impresión:** 3 x 2 cm  
**Colores:** Azul, Blanco, Morado, Naranja



Audífonos bluetooth inalámbricos con batería recargable. Función manos libres.

AUD 024  
**AUDÍFONOS COPEN**



**Material:** Aluminio / Plástico / PU  
**Técnica de impresión:** Láser / Serigrafía  
**Área de impresión:** 4 cm Diámetro  
**Colores:** Negro



Audífonos bluetooth recargables con diadema acojinada. Función manos libres.

AUD 025  
**AUDÍFONOS ERFOUD**



**Material:** Plástico  
**Técnica de impresión:** Serigrafía /  
Tampografía  
**Área de impresión:** 1.3 cm Diámetro  
Auriculares / 2.7 x 1 cm Control / 4 x 4 cm  
Estuche  
**Colores:** Blanco

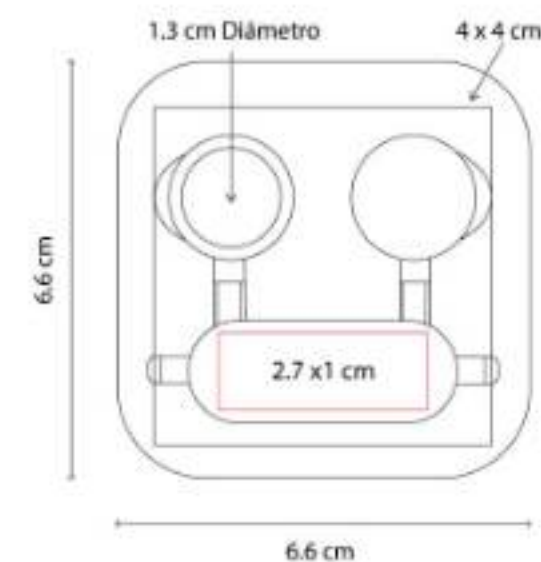

Audífonos bluetooth con batería recargable. Función manos libres. Control de volumen.



AUD 027  
**AUDÍFONOS CICLE**



**Material:** Plástico / Silicón  
**Técnica de impresión:** Serigrafía /  
Tampografía  
**Área de impresión:** 3 x 2.5 cm  
**Colores:** Blanco



Audífonos enrollables, base con ventosa para fácil sujeción. Función soporte para smartphone.

AUD 028  
**AUDÍFONOS DONATO**



**Material:** Plástico  
**Técnica de impresión:** Serigrafía en  
Estuche / Audífonos  
**Área de impresión:** 4 x 4 cm Estuche / 1.2 x  
0.7 cm Audífonos  
**Colores:** Negro



Audífonos bluetooth con batería recargable. Reproducción de música 4 hrs aproximadamente.

AUD 029  
**AUDÍFONOS PORTER**



**Material:** Plástico  
**Técnica de impresión:** Serigrafía /  
Tampografía  
**Área de impresión:** 4 x 2 cm  
**Colores:** Negro



Audífonos bluetooth inalámbricos con batería recargable. Función manos libres.



AUD 031  
**AUDÍFONOS SANS**



**Material:** Plástico  
**Técnica de impresión:** Serigrafía /  
Tampografía  
**Área de impresión:** 4 cm Diámetro  
**Colores:** Blanco



Audífonos bluetooth con batería recargable.  
Reproducción de música 2 hrs  
aproximadamente.

AUD 033  
**AUDÍFONOS ZHEN**



**Material:** Plástico  
**Técnica de impresión:** Serigrafía /  
Tampografía  
**Área de impresión:** 3.5 x 3 cm  
**Colores:** Blanco



Audífonos bluetooth inalámbricos. Función  
manos libres. Reproducción de música 6 hrs  
aproximadamente.

AUD 034  
**AUDÍFONOS JACOB**



**Capacidad:** 1,500 mAh  
**Material:** Plástico  
**Técnica de impresión:** Serigrafía /  
Tampografía  
**Área de impresión:** 4.5 x 1.5 cm  
**Colores:** Negro



Audífonos bluetooth inalámbricos con power  
bank de 1,500 mAh. Función manos libres.  
Rango de conexión 10 metros.



AUD 035  
**BOCINA PETAIN**



**Material:** Metal  
**Técnica de impresión:** Serigrafía /  
Tampografía  
**Área de impresión:** 3 x 2 cm  
**Colores:** Negro



Bocina bluetooth recargable. Reproducción de música 6 hrs aproximadamente. Función manos libres.

AUD 036  
**BOCINA LÁMPARA LAON**



**Material:** Plástico / Bambú  
**Técnica de impresión:** Láser / Tampografía  
**Área de impresión:** 3 x 2 cm  
**Colores:** Blanco



Bocina bluetooth con lámpara. Batería recargable. Reproducción de música de 2 hrs aproximadamente.

AUD 037  
**BOCINA LAON**



**Material:** Plástico  
**Técnica de impresión:** Serigrafía  
**Área de impresión:** 3 x 4 cm  
**Colores:** Azul, Gris, Rosa



Audífonos bluetooth plegables con diadema acojinada ajustable a 4 posiciones.



AUD 038  
**AUDÍFONOS RITMOSS**



**Material:** Plástico  
**Técnica de impresión:** Tampografía  
**Área de impresión:** 0.8 x 3.5 cm  
**Colores:** Negro



Audífonos bluetooth con batería recargable.

AUD 039  
**AUDÍFONOS LESLY**



**Material:** Plástico  
**Técnica de impresión:** Serigrafía  
**Área de impresión:** 2 x 1 cm  
**Colores:** Blanco, Negro



Audífonos bluetooth con base recargable. Controles integrados touch para llamadas, volumen y reproducción de audio.

AUD 040  
**AUDÍFONOS**

**NUEVO  
2023**



**Material:** Plástico  
**Técnica de impresión:** Serigrafía  
**Área de impresión:** 3 x 1 cm  
**Colores:** Blanco, Negro

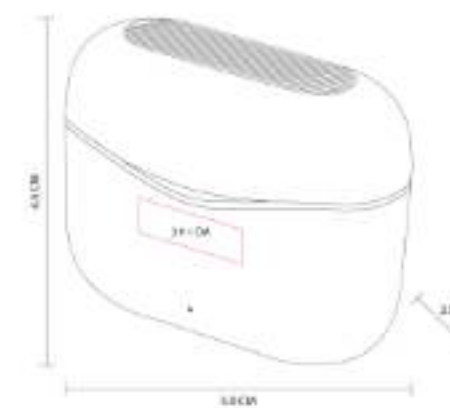

Audífonos bluetooth con base recargable. Controles integrados touch para llamadas, volumen y reproducción de audio.



TECNOLOGÍA | AUDIO

AUD 041  
**AUDÍFONOS MIGA**



**Material:** Plástico  
**Técnica de impresión:** Serigrafía /  
Tampografía  
**Área de impresión:** 0.5 x 1.5 cm Audífonos /  
1.5 x 1.3 cm Estuche  
**Colores:** Blanco



Audífonos bluetooth con base recargable.  
Control touch para reproducción de música y  
función de llamada.

AUD 042  
**AUDÍFONOS LINA**



**Material:** Plástico  
**Técnica de impresión:** Serigrafía /  
Tampografía  
**Área de impresión:** 3 x 2 cm  
**Colores:** Amarillo, Azul, Blanco, Gris, Negro,  
Rosa



Audífonos bluetooth inalámbricos con estuche  
recargable.

AUD 043  
**AUDÍFONOS KANEK**



**Material:** Plástico  
**Técnica de impresión:** Serigrafía  
**Área de impresión:** 4 x 4 cm (bocinas) / 6 x  
1.5 cm (diadema)  
**Colores:** Amarillo, Azul, Negro, Rosa



Audífonos acojinados con diadema ajustable.  
Cable auxiliar entrada de 3.



AUD 044  
**AUDÍFONOS ECO BYXO**



**Material:** Plástico / Bambú  
**Técnica de impresión:** Serigrafía  
**Área de impresión:** 2.5 x 2 cm  
**Colores:** Negro



Audífonos bluetooth con base recargable.

AUD 045  
**AUDÍFONOS SORI**



**Material:** Plástico  
**Técnica de impresión:** Tampografía  
**Área de impresión:** 3 x 1 cm (En la tapa)  
**Colores:** Blanco



Audífonos con tecnología bluetooth 5.

AUD 046  
**AUDÍFONOS RINK**



**Material:** Plástico  
**Técnica de impresión:** Serigrafía  
**Área de impresión:** 3 x 3 cm  
**Colores:** Blanco, Negro



Audífonos Bluetooth que ofrecen una visión a su complejo circuito interno gracias a su estructura transparente.



TECNOLOGÍA | AUDIO

AUD 047  
**AUDÍFONOS GREDZEN**



**Material:** Plástico  
**Técnica de impresión:** Tampografía  
**Área de impresión:** 3 x 2 cm  
**Colores:** Azul, Beige, Blanco, Rosa



AUDÍFONOS GREDZEN.

AUD 048  
**AUDÍFONOS KOSS**



**Material:** Plástico  
**Técnica de impresión:** Tampografía  
**Área de impresión:** 2 x 2 cm  
**Colores:** Azul, Beige, Negro



AUDÍFONOS KOSS.

AUD 049  
**AUDÍFONOS KEMIK**



**Material:** Plástico  
**Técnica de impresión:** Tampografía  
**Área de impresión:** 2.5 x 0.7 cm  
**Colores:** Blanco



AUDÍFONOS KEMIK.



**SOC 961  
AUDÍFONOS MÉXICO**



**Material:** Plástico  
**Técnica de impresión:** Serigrafía /  
Tampografía  
**Área de impresión:** 2 x 2 cm  
**Colores:** Blanco



Audífonos bluetooth inalámbricos con batería recargable. Reproducción de música 2 hrs aproximadamente.

**Z 016  
BOCINA FREY**



**Material:** Plástico  
**Técnica de impresión:** Serigrafía  
**Área de impresión:** 5 x 2 cm  
**Colores:** Negro

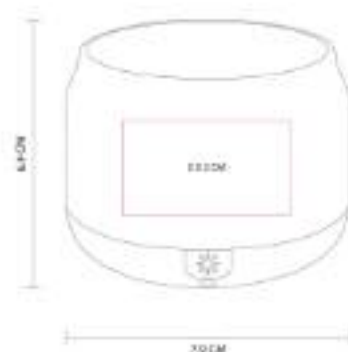

Bocina bluetooth recargable con luz RGB ajustable a 3 efectos diferentes. Reproducción de música 3 hrs aproximadamente.

**Z 017  
BOCINA FENRIR**



**Material:** Plástico  
**Técnica de impresión:** Serigrafía  
**Área de impresión:** 5 x 5 cm  
**Colores:** Negro



Bocina bluetooth recargable con luz RGB ajustable a 10 efectos diferentes.



TECNOLOGÍA | AUDIO

Z 018  
**BOCINA CIRCUIT**



**Material:** Plástico  
**Técnica de impresión:** Serigrafía  
**Área de impresión:** 3 x 2 cm (frente o reverso sobre la lámpara)  
**Colores:** Negro



Bocina bluetooth con batería recargable. Lámpara con luz RGB. Reproducción de música por 3 horas.

Z 019  
**BOCINA LAULU**



**Material:** Plástico / Metal (aro magnético)  
**Técnica de impresión:** Tampografía  
**Área de impresión:** 3 x 1.5 cm  
**Colores:** Blanco, Negro



BOCINA MILLET.

Z 020  
**BOCINA KARAOKE IDOL**



**Material:** Plástico / metal  
**Técnica de impresión:** Tampografía / Serigrafía  
**Área de impresión:** 1 x 3 cm (parte superior) / 3.5 x 3.5 (rejilla) / 1.5 x 3.5 cm (micrófono)  
**Colores:** Beige



BOCINA KARAOKE IDOL.



Z 021  
**BOCINA BAZOOKA**



**Material:** Plástico  
**Técnica de impresión:** Tampografía  
**Área de impresión:** 1 x 2.5 cm (placa frontal)  
**Colores:** Negro



BOCINA BAZOOKA.

Z 022  
**BOCINA PRIME**



**Material:** Plástico  
**Técnica de impresión:** Tampografía / Serigrafía  
**Área de impresión:** 6 x 3 cm (rejilla)  
**Colores:** Negro



BOCINA PRIME.

Z 030  
**BOCINA SANGEN**



**Material:** Plástico / Tela  
**Técnica de impresión:** Tampografía  
**Área de impresión:** 7.5 x 4 cm  
**Colores:** Gris

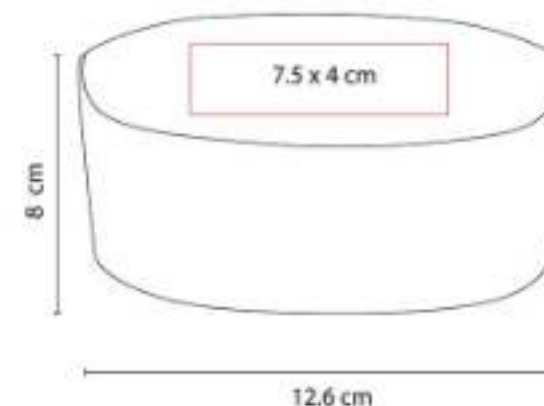

Bocina bluetooth con batería recargable.  
Reproducción de música de 3 hrs  
aproximadamente. Incluye cable cargador  
USB.



TECNOLOGÍA | AUDIO

Z 080  
**BOCINA NOYON**



**Material:** Plástico / Bambú  
**Técnica de impresión:** Láser / Tampografía  
**Área de impresión:** 4 x 2 cm  
**Colores:** Beige



Bocina bluetooth con batería recargable.  
Controles integrados de volumen y reproducción de audio.

Z 090  
**BOCINA CON AUDIFONOS**



**Material:** Plástico  
**Técnica de impresión:** Serigrafía  
**Área de impresión:** 2 x 6 cm  
**Colores:** Negro



Bocina y audífonos bluetooth con gancho.  
Puede utilizarse ambas funciones al mismo tiempo.

Z 1060  
**BOCINA LASSEN**



**Material:** Plástico  
**Técnica de impresión:** Láser  
**Área de impresión:** 4 x 1 cm Placa  
**Colores:** Gris

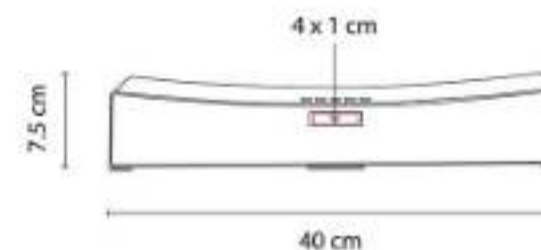

Mini barra de sonido bluetooth de con dos bocinas de 5W de potencia cada una.



**Z 1070**  
**BOCINA QUIME**



**Material:** Plástico / Metal  
**Técnica de impresión:** Serigrafía  
**Área de impresión:** 4.5 x 1 cm  
**Colores:** Plata

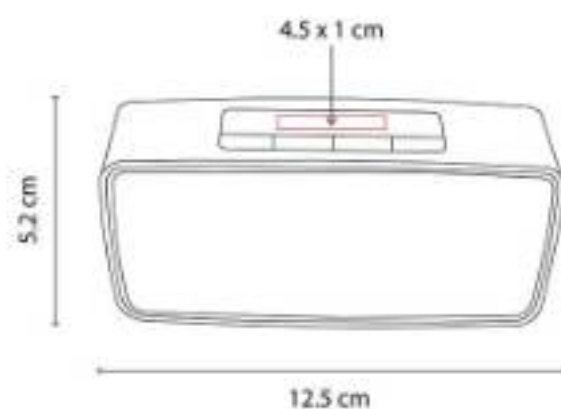

Bocina bluetooth con batería recargable de 2 horas de reproducción aproximadamente.

**Z 1080**  
**BOCINA FRIBURGO**



**Material:** Plástico  
**Técnica de impresión:** Serigrafía / Tampografía  
**Área de impresión:** 4.5 x 3 cm  
**Colores:** Blanco, Negro



Bocina bluetooth con batería recargable. Controles integrados de llamada, volumen y reproducción de audio.

**Z 1090**  
**BOCINA VOLYNE**



**Material:** Plástico  
**Técnica de impresión:** Serigrafía / Láser  
**Área de impresión:** 3 x 3.8 cm  
**Colores:** Gris Mate



Bocina bluetooth con batería recargable. Reproducción de música de 1.5 hrs aproximadamente.



TECNOLOGÍA | AUDIO



TECNOLOGÍA | AUDIO

### Z 1100 BOCINA ROSTOV



**Material:** Plástico / Tela  
**Técnica de impresión:** Serigrafía /  
Tampografía  
**Área de impresión:** 1.5 x 2.5 cm  
**Colores:** Gris



Bocinas bluetooth portátiles TWS con batería recargable. Reproducción de música 5 hrs aproximadamente.

### Z 1110 BOCINA ROCK



**Material:** Plástico / Rubber  
**Técnica de impresión:** Tampografía  
**Área de impresión:** 3 x 1.3 cm  
**Colores:** Negro

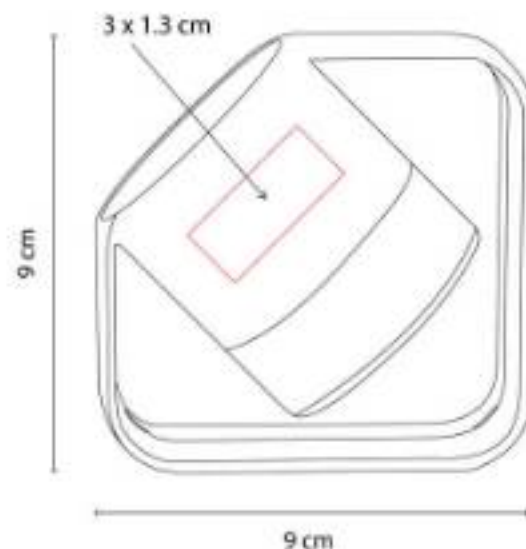

Bocina bluetooth con batería recargable. Controles integrados de volumen y reproducción de audio.

### Z 1120 BOCINA ECHO



**Material:** Plástico / Rubber  
**Técnica de impresión:** Láser  
**Área de impresión:** 4 cm Diámetro  
**Colores:** Negro

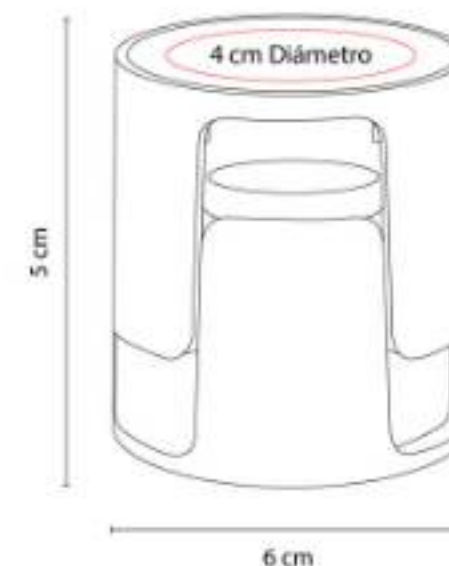

Bocina bluetooth con tapa deslizable y batería recargable. Reproducción de música de 2 hrs aproximadamente.



**Z 1130**  
**BOCINA LANN**



**Material:** Plástico / Rubber  
**Técnica de impresión:** Láser  
**Área de impresión:** 1.8 cm Diámetro  
**Colores:** Negro

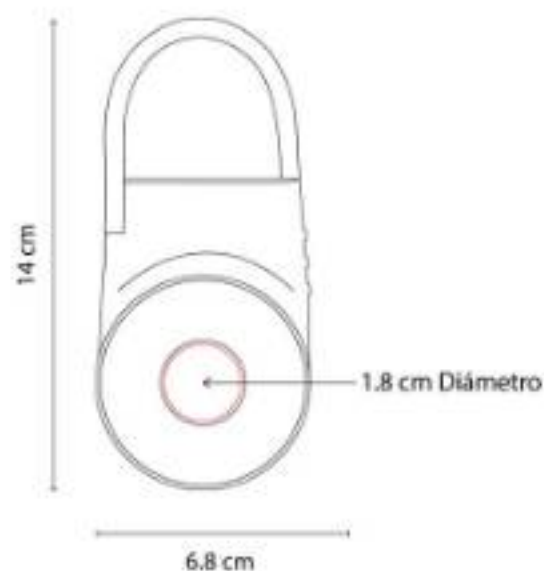

Bocina bluetooth con batería recargable.  
Resistente a salpicaduras de agua.

**Z 1150**  
**BOCINA JERTE**



**Material:** Plástico  
**Técnica de impresión:** Serigrafía  
**Área de impresión:** 0.7 x 3 cm  
**Colores:** Negro

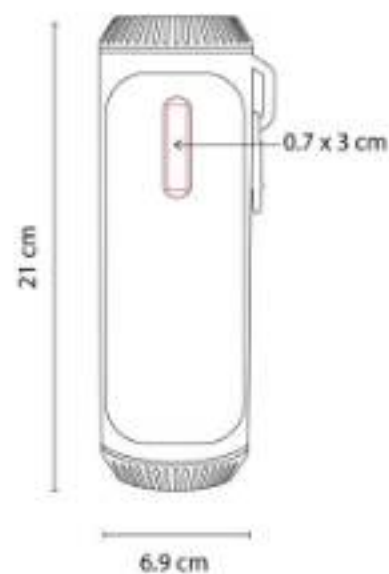

Bocina bluetooth con batería recargable.  
Reproducción de música 6 horas  
aproximadamente.

**Z 1160**  
**BOCINA ROADI**



**Material:** Plástico  
**Técnica de impresión:** Serigrafía  
**Área de impresión:** 3 x 1 cm  
**Colores:** Blanco, Negro



Bocina bluetooth con batería recargable.  
Resistente a salpicaduras de agua.



Z 1170  
**BOCINA MAGIC**



**Material:** Plástico / Tela  
**Técnica de impresión:** Serigrafía  
**Área de impresión:** 2 x 4.5 cm  
**Colores:** Negro



Bocina bluetooth con batería recargable.  
Reproducción de música 3 hrs  
aproximadamente.

Z 1180  
**MINI BOCINA VOID**



**Material:** Plástico / Tela  
**Técnica de impresión:** Serigrafía  
**Área de impresión:** 2 x 2.5 cm  
**Colores:** Negro



Bocina bluetooth con batería recargable.  
Reproducción de música de 3 hrs  
aproximadamente.

Z 1190  
**BOCINA RIOJA**



**Material:** Bambú / Plástico  
**Técnica de impresión:** Serigrafía /  
Tampografía  
**Área de impresión:** 4.4 x 4 cm  
**Colores:** Beige



Bocina bluetooth con batería recargable.  
Reproducción de música de 2 hrs  
aproximadamente.



**Z 1200**  
**BOCINA ZACH**



**Material:** Metal / Plástico  
**Técnica de impresión:** Serigrafía /  
Tampografía  
**Área de impresión:** 4.6 x 1.5 cm  
**Colores:** Plata



Bocina bluetooth con batería recargable.  
Reproducción de música de 2 hrs  
aproximadamente.

**Z 1230**  
**BOCINA HUDBA**



**Material:** Plástico  
**Técnica de impresión:** Serigrafía  
**Área de impresión:** 0.8 x 3.5 cm  
**Colores:** Gris



Bocina bluetooth con batería recargable.  
Tiempo de reproducción de 4 hrs  
aproximadamente.

**Z 1240**  
**BOCINA BRUIT**



**Material:** Plástico  
**Técnica de impresión:** Serigrafía  
**Área de impresión:** 6 x 5 cm  
**Colores:** Blanco

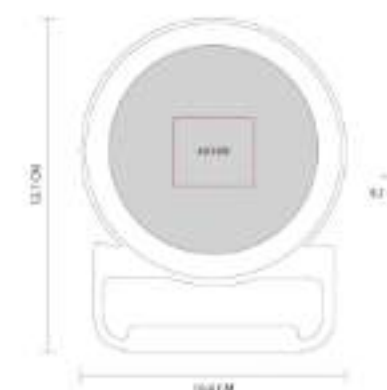

Bocina bluetooth con cargador inalámbrico de  
5W y luz LED ajustable a 3 diferentes  
intensidades.



TECNOLOGÍA | AUDIO

Z 1250  
**BOCINA MOPE**



**Material:** Plástico  
**Técnica de impresión:** Serigrafía  
**Área de impresión:** 4.5 x 4.5 cm  
**Colores:** Negro



Bocina bluetooth con batería recargable.  
Tiempo de reproducción de 6 hrs  
aproximadamente.

Z 1260  
**BOCINA CON EARBUDS**



**Material:** Plástico  
**Técnica de impresión:** Serigrafía  
**Área de impresión:** 3.5 x 3 cm  
**Colores:** Azul, Blanco, Negro, Rojo



Bocina y audífonos bluetooth con batería  
recargable. Reproducción de música de 3 hrs  
aproximadamente.

Z 1270  
**BOCINA LITT**



**Material:** Plástico  
**Técnica de impresión:** Serigrafía  
**Área de impresión:** 3.5 x 1.8 cm  
**Colores:** Gris



Bocina bluetooth con batería recargable.  
Tiempo de reproducción de 2 horas  
aproximadamente.



# ACC SMARTPHONE Y TABLET

## AST 002 CARGADOR MOUSE PAD AGADIR



**Capacidad:** 5W  
**Material:** Plástico / PU / Tela  
**Técnica de impresión:** Serigrafía  
**Área de impresión:** 12 x 10 cm  
**Colores:** Negro

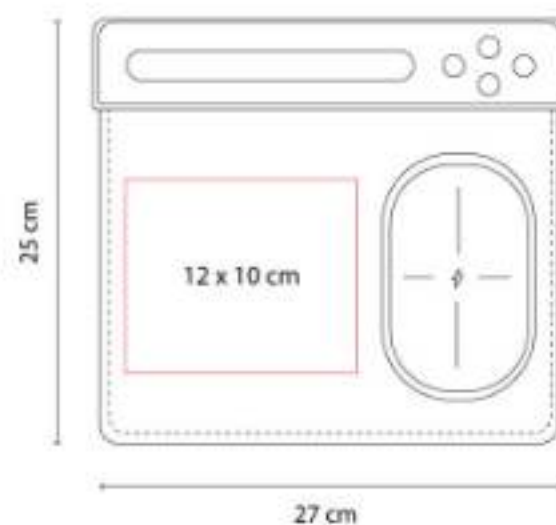

Cargador inalámbrico con mouse pad, porta plumas y soporte para smartphone.

## AST 005 ARO DE LUZ ASTRID

NUEVO  
2023



**Material:** Plástico  
**Técnica de impresión:** Serigrafía  
**Área de impresión:** 3.5 x 1.5 cm  
**Colores:** Blanco



Aro de luz de 28 LEDs con clip ajustable.



AST 024  
**ORGANIZADOR BÁRIK**



**Material:** Poliéster  
**Técnica de impresión:** Serigrafía  
**Área de impresión:** 16 x 5 cm  
**Colores:** Gris



Organizador para accesorios de tecnología con dos compartimentos.

CEL 004  
**SOPORTE SNOW**



**Material:** Plástico  
**Técnica de impresión:** Tampografía  
**Área de impresión:** 3.8 x 1.9 cm  
**Colores:** Blanco

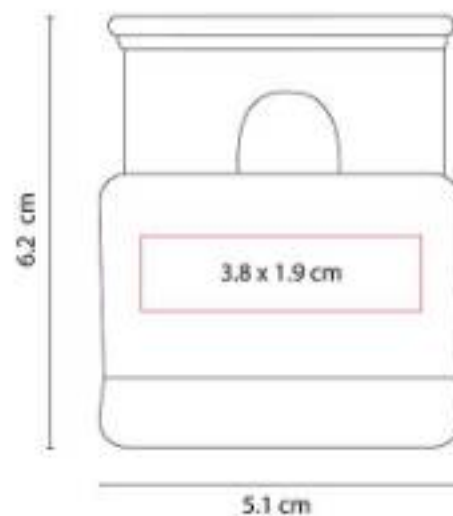

Soporte para smartphone.

CEL 007  
**PORTA CELULAR BARI**



**Material:** Plástico  
**Técnica de impresión:** Serigrafía /  
Tampografía  
**Área de impresión:** 4.5 x 2 cm  
**Colores:** Blanco



Soporte antideslizante para smartphone con bolígrafo y touch screen.



**CEL 018  
CABLE DHENA**



**Material:** Plástico  
**Técnica de impresión:** Serigrafía /  
Tampografía  
**Área de impresión:** 2.5 x 1 cm  
**Colores:** Azul, Rojo

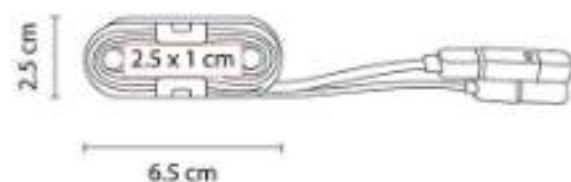

Cable cargador y para transferencia de datos.  
Compatible con USB, 8 pin y micro USB.  
Incluye sujetador de cables.

**CEL 019  
FUNDA KEEP**



**Material:** Plástico  
**Técnica de impresión:** Serigrafía  
**Área de impresión:** 6 x 2.5 cm  
**Colores:** Azul, Blanco, Rojo

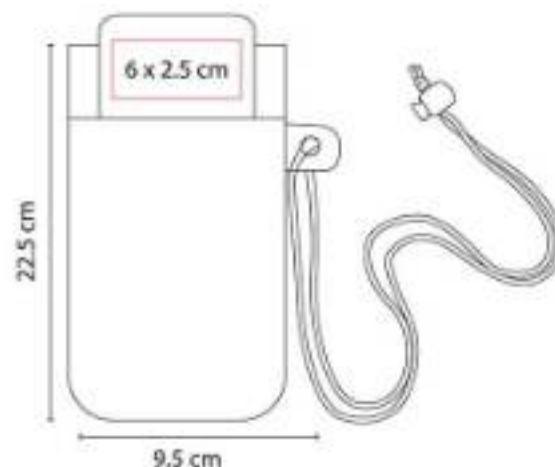

Funda para smartphone con cierre hermético  
a prueba de agua. Incluye cordón.

**CEL 025  
SOPORTE SABIK**



**Material:** Plástico  
**Técnica de impresión:** Tampografía  
**Área de impresión:** 3 cm Diámetro  
**Colores:** Blanco



Mecanismo ajustable para smartphones de  
4.5 a 9 cm de ancho. ángulo de rotación de  
360°.



CEL 027  
**SOPORTE SEGINUS**



**Material:** Plástico / Metal  
**Técnica de impresión:** Serigrafía  
**Área de impresión:** 3.5 cm Diámetro  
**Colores:** Blanco

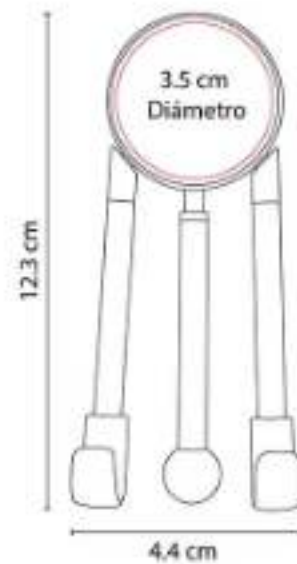

Base para smartphone o tablet con limpia pantallas.

CEL 029  
**CABLE BASKIR**



**Material:** Plástico  
**Técnica de impresión:** Serigrafía  
**Área de impresión:** 2.7 cm Diámetro  
**Colores:** Azul, Rojo, Verde

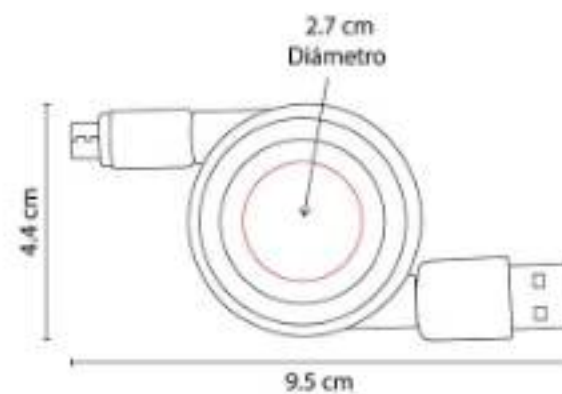

Cable retráctil cargador y para transferencia de datos. Compatible con USB y micro USB.

CEL 032  
**ADAPTADOR SORK**



**Material:** Plástico  
**Técnica de impresión:** Serigrafía  
**Área de impresión:** 2 x 3.5 cm  
**Colores:** Blanco

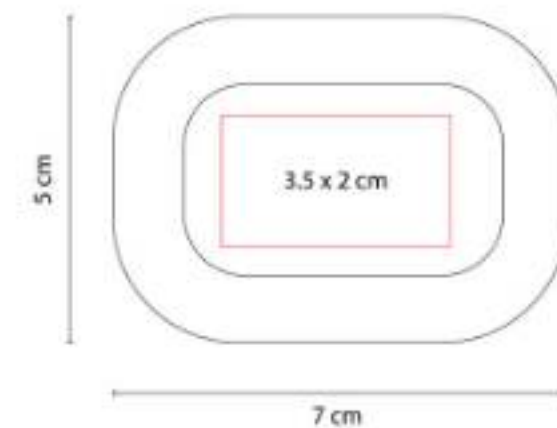

Adaptador de corriente con doble entrada USB para smartphone y tablet.



**CEL 034  
SOPORTE VOON**



**Material:** Plástico  
**Técnica de impresión:** Tampografía  
**Área de impresión:** 3.5 x 1.5 cm  
**Colores:** Blanco

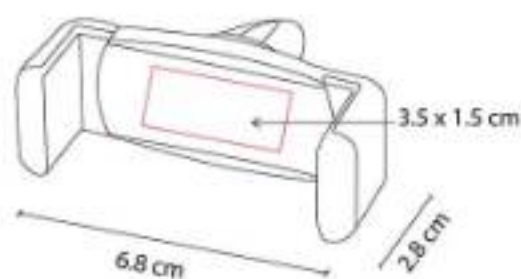

Soporte con mecanismo ajustable para smartphones de 6 a 8 cm de ancho. ángulo de rotación de 360°.

**CEL 035  
CABLE COLLAN**



**Material:** Plástico / Poliéster  
**Técnica de impresión:** Serigrafía  
**Área de impresión:** 1 x 2 cm Plástico  
**Colores:** Azul, Negro, Rojo

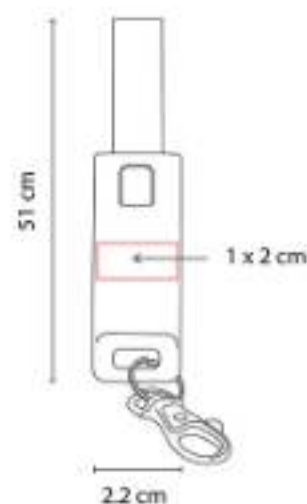

Cable cargador con correa. Incluye conectores USB, tipo C y conector 2 en 1 micro USB/8 pin.

**CEL 036  
CARGADOR INALÁMBRICO  
NAMU**



**Capacidad:** 5W  
**Material:** Plástico  
**Técnica de impresión:** Serigrafía / Tampografía  
**Área de impresión:** 6 x 4 cm  
**Colores:** Blanco

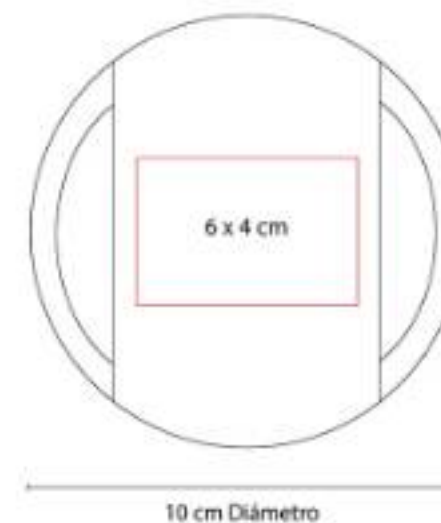

Cargador inalámbrico de escritorio para smartphone. Incluye cable cargador.



CEL 037  
**SOPORTE TILPA**



**Material:** Plástico  
**Técnica de impresión:** Serigrafía /  
Tampografía  
**Área de impresión:** 1.8 cm Diámetro  
**Colores:** Rojo



Soporte para smartphone con base adherible reusable.

CEL 038  
**SOPORTE GUELMIM**



**Material:** Plástico  
**Técnica de impresión:** Serigrafía /  
Tampografía  
**Área de impresión:** 5 x 2 cm  
**Colores:** Blanco

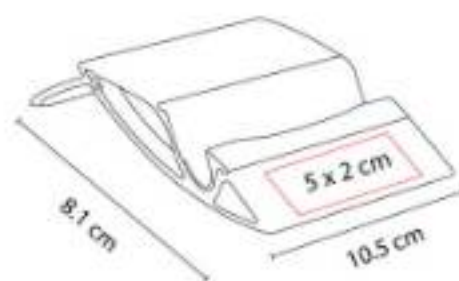

Soporte para smartphone y tablet.

CEL 039  
**CABLE JENIFRA**



**Material:** Aluminio / Plástico  
**Técnica de impresión:** Láser / Serigrafía  
**Área de impresión:** 0.7 x 2 cm  
**Colores:** Azul Mate, Plata, Rojo Mate

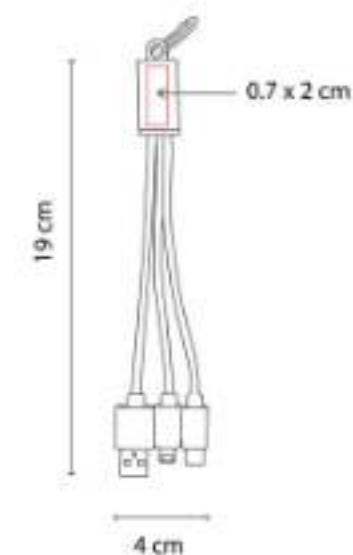

Cable cargador compatible con USB, 8 pin, micro USB y entrada tipo C.



**CEL 040**  
**CABLE BUCAREST**



**Material:** Aluminio / Plástico  
**Técnica de impresión:** Serigrafía  
**Área de impresión:** 1.5 x 6 cm  
**Colores:** Plata



Cable cargador compatible con USB, 8 pin, micro USB y entrada tipo C. Longitud de cable 3m aproximadamente.

**CEL 041**  
**SOPORTE SIBIU**



**Material:** Plástico  
**Técnica de impresión:** Serigrafía / Tampografía  
**Área de impresión:** 1.7 x 1.5 cm  
**Colores:** Negro

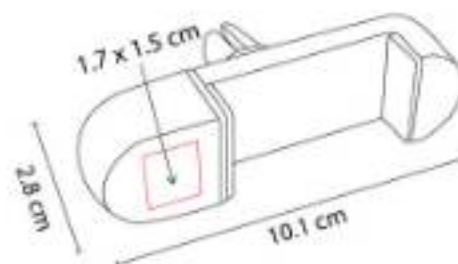

Soporte con mecanismo ajustable para smartphones de 6 a 8 cm de ancho. ángulo de rotación de 360°.

**CEL 042**  
**SOPORTE CARGADOR HERTHA**



**Material:** Plástico  
**Técnica de impresión:** Tampografía  
**Área de impresión:** 3 x 4 cm  
**Colores:** Negro

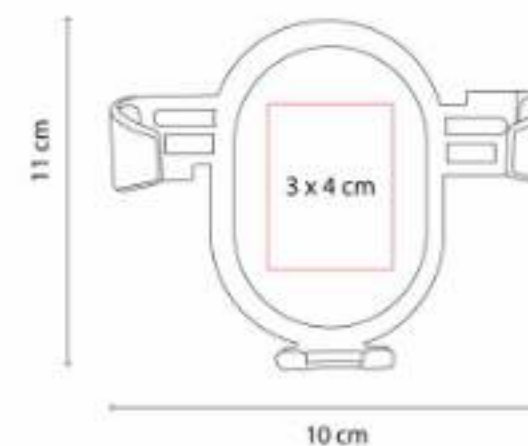

Soporte de smartphone para auto con función de carga inalámbrica. Incluye mecanismo ajustable de 7 a 10 cm de ancho.



**CEL 043**  
**JAUOLA PARA SMARTPHONE**  
**WOLFSBURG**



**Material:** Plástico  
**Técnica de impresión:** Serigrafía  
**Área de impresión:** 10 x 5 cm  
**Colores:** Gris

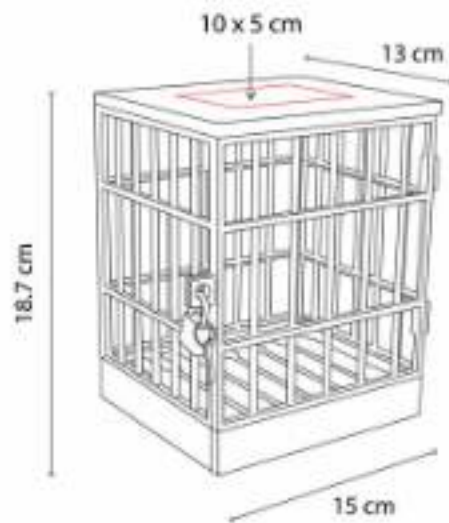

Cuenta con 6 compartimentos para smartphones de 16 cm de alto como máximo. Incluye candado y juego de llaves.

**CEL 044**  
**SOPORTE KUTUBIA**



**Material:** Plástico  
**Técnica de impresión:** Serigrafía /  
Tampografía  
**Área de impresión:** 2.5 cm Diámetro  
**Colores:** Blanco, Negro

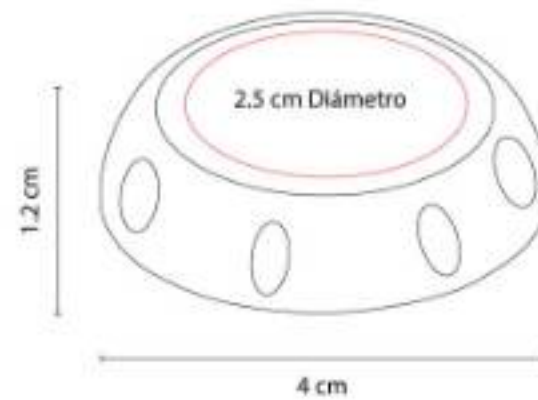

Soporte desplegable con adhesivo al reverso para pegarse al smartphone.

**CEL 048**  
**MOMO STICK TPU**



**Material:** TPU / Plástico  
**Técnica de impresión:** Serigrafía / Full Color  
**Área de impresión:** 2.5 x 8 cm  
**Colores:** Blanco

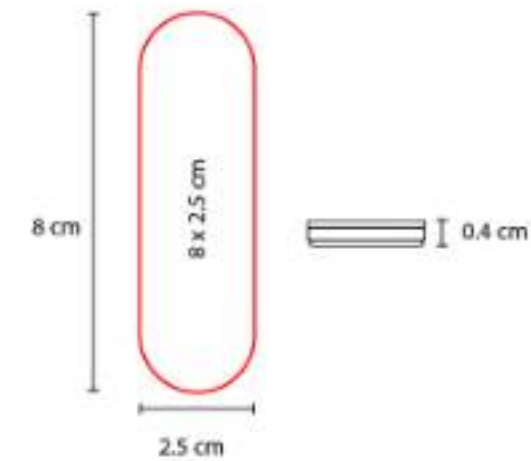

Soporte para smartphone con diseño ultra delgado, uso fácil y seguro. Compatible con carga inalámbrica.



CEL 049  
**MOMO STICK PET FULL COLOR**



**Material:** TPU / Plástico  
**Técnica de impresión:** Full Color  
**Área de impresión:** 2.2 x 7.8 cm  
**Colores:** Blanco

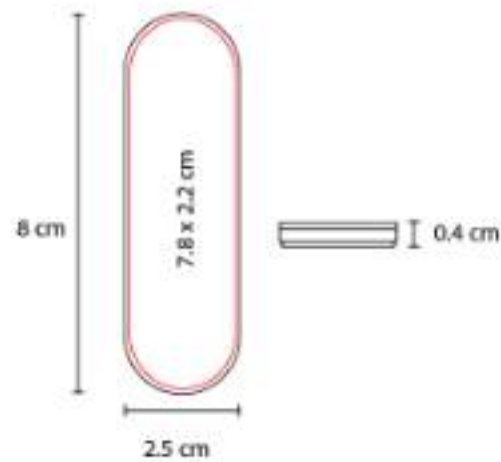

Soporte para smartphone con diseño ultra delgado, uso fácil y seguro. Compatible con carga inalámbrica.

CEL 052  
**MOMO CLIP**



**Material:** Plástico  
**Técnica de impresión:** Serigrafía / Tampografía  
**Área de impresión:** 1.7 x 1.5 cm  
**Colores:** Negro

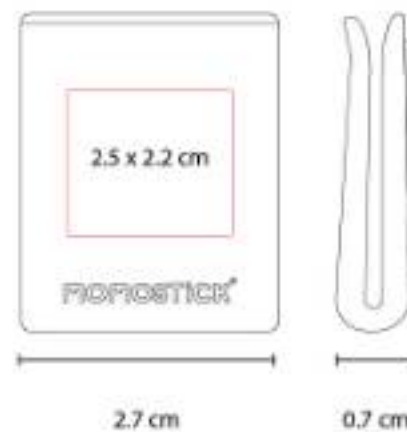

Momo clip con pegamento 3M doble cara, pega en cualquier superficie plana.

CEL 053  
**SOPORTE VETUSTA**



**Material:** Plástico  
**Técnica de impresión:** Serigrafía / Tampografía  
**Área de impresión:** 2.5 x 0.8 cm  
**Colores:** Gris Oxford



Soporte con mecanismo ajustable para smartphones. ángulo de rotación de 360°.



CEL 056  
**CARGADOR INALÁMBRICO  
 EMUNA**



**Capacidad:** 5W  
**Material:** Plástico  
**Técnica de impresión:** Serigrafía  
**Área de impresión:** 8 x 5.5 cm  
**Colores:** Blanco



Cargador inalámbrico para smartphone con lámpara de escritorio.

CEL 058  
**CABLE BOLTA**



**Material:** Plástico / Bambú  
**Técnica de impresión:** Láser  
**Área de impresión:** 3.5 cm Diámetro  
**Colores:** Negro



Cable cargador 3 en 1.

CEL 059  
**CABLE EASY**



**Material:** Bambú / Metal Argolla  
**Técnica de impresión:** Láser / Serigrafía  
**Área de impresión:** 2 x 2 cm  
**Colores:** Negro



Cable cargador con llavero y soporte para smartphone de bambú.



CEL 060  
SOPORTE TERRE

NUEVO  
2023



**Material:** Bambú  
**Técnica de impresión:** Láser / Serigrafía  
**Área de impresión:** 4 x 3 cm Arriba / 4 x 1 cm Abajo  
**Colores:** Beige

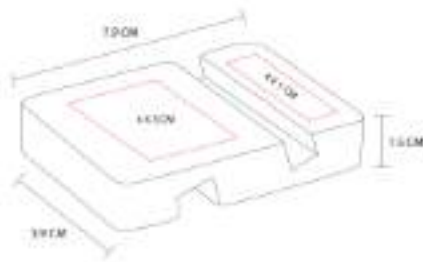

Soporte de bambú para smartphone o tablet.

CEL 061  
SOPORTE PARA CELULAR  
PLEGABLE

NUEVO  
2023



**Material:** Plástico  
**Técnica de impresión:** Serigrafía / Tampografía  
**Área de impresión:** 4 x 5 cm  
**Colores:** Blanco



Soporte plegable. Soporte y base con material antiderrapante. Altura e inclinación ajustable.

CEL 063  
SOPORTE MATT



**Material:** Metal  
**Técnica de impresión:** Láser / Serigrafía  
**Área de impresión:** 1.5 x 4 cm  
**Colores:** Gris Oxford



Soporte adherible para smartphone o tablet.



CEL 064  
**MICRÓFONO FILI**



**Material:** Plástico  
**Técnica de impresión:** Serigrafía  
**Área de impresión:** 0.5 x 1.7 cm  
**Colores:** Negro



CEL 065  
**SOPORTE HALTER**



**Material:** Plástico  
**Técnica de impresión:** Serigrafía /  
Tampografía  
**Área de impresión:** 2.5 x 2.5 cm  
**Colores:** Negro



Soporte plegable con ventosa de gel que se adhiere firmemente a tableros y parabrisas. Altura e inclinación ajustable.

CEL 066  
**FUNDA KARTE**



**Colores:** Azul, Cafe, Negro





**CEL 067  
MULTICONECTOR ZYRA**



**Colores:** Blanco



**CRG 005  
POWER BANK KASEN**



**Capacidad:** 2,600 mAh  
**Material:** Plástico  
**Técnica de impresión:** Serigrafía  
**Área de impresión:** 6 x 1 cm  
**Colores:** Azul Rey, Blanco, Rojo, Verde

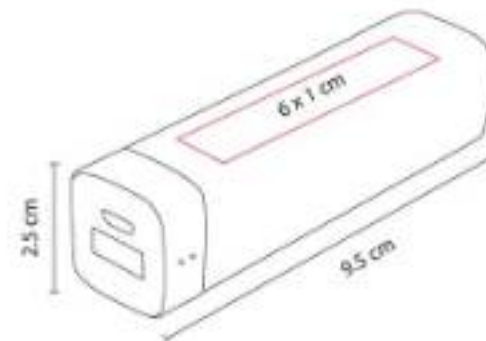

Batería auxiliar para smartphone, capacidad 2,600 mAh.

**CRG 008  
CARGADOR INOKO**



**Material:** Plástico  
**Técnica de impresión:** Goteado en Resina  
**Área de impresión:** 3 x 1.8 cm  
**Colores:** Blanco

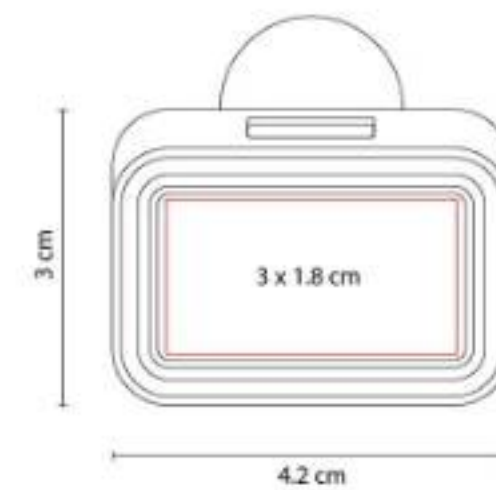

Cargador para automóvil con 2 entradas USB.  
 El área de impresión enciende al conectar.



CRG 011  
**CABLE BATARI**



**Material:** Plástico  
**Técnica de impresión:** Serigrafía  
**Área de impresión:** 3.5 cm Diámetro  
**Colores:** Gris



Set de cables con llavero. Compatible con USB, 8 pin y micro USB.

CRG 012  
**POWER BANK DESNA**



**Capacidad:** 2,200 mAh  
**Material:** Aluminio / Plástico  
**Técnica de impresión:** Tampografía  
**Área de impresión:** 1 x 6 cm  
**Colores:** Plata

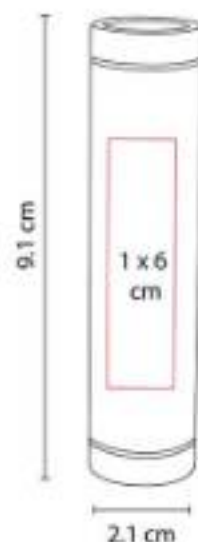

Batería auxiliar para smartphone, capacidad 2,200 mAh. Incluye cable cargador compatible con USB y micro USB.

CRG 020  
**POWER BANK KENAI**



**Capacidad:** 5,000 mAh  
**Material:** Plástico  
**Técnica de impresión:** Serigrafía  
**Área de impresión:** 4 x 6.5 cm  
**Colores:** Blanco



Batería auxiliar para smartphone, capacidad 5,000 mAh y doble puerto USB.



**CRG 024  
POWER BANK HARGY**



**Capacidad:** 2,400 mAh  
**Material:** Plástico  
**Técnica de impresión:** Serigrafía  
**Área de impresión:** 2 x 5 cm  
**Colores:** Azul, Blanco, Rojo

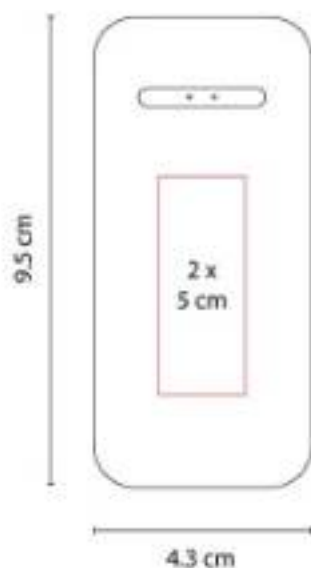

Batería auxiliar para smartphone, capacidad 2,400 mAh. Incluye cable cargador compatible con USB y micro USB.

**CRG 026  
POWER BANK NIPET**



**Capacidad:** 6,000 mAh  
**Material:** Plástico  
**Técnica de impresión:** Serigrafía  
**Área de impresión:** 4 x 5.5 cm  
**Colores:** Negro

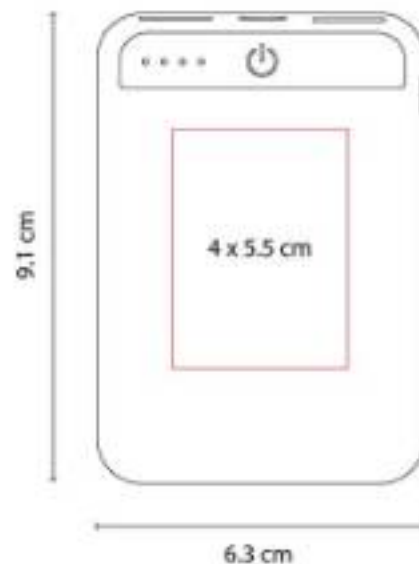

Batería auxiliar para smartphone con linterna LED, capacidad 6,000 mAh y 4 LEDs indicadores de carga.

**CRG 027  
POWER BANK ALAID**



**Capacidad:** 7,500 mAh  
**Material:** Plástico  
**Técnica de impresión:** Serigrafía  
**Área de impresión:** 4 x 7.5 cm  
**Colores:** Blanco

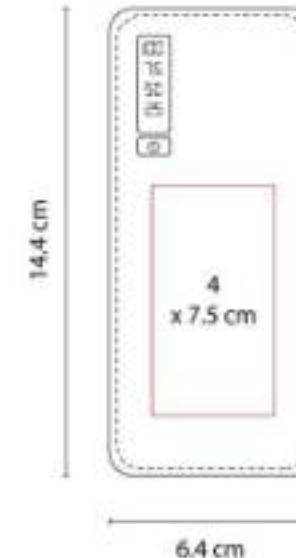

Batería auxiliar para smartphone con 3 salidas de carga, capacidad 7,500 mAh.



CRG 028  
**POWER BANK MAVY**



**Capacidad:** 8,000 mAh  
**Material:** Plástico  
**Técnica de impresión:** Serigrafía  
**Área de impresión:** 4.5 x 3 cm  
**Colores:** Blanco

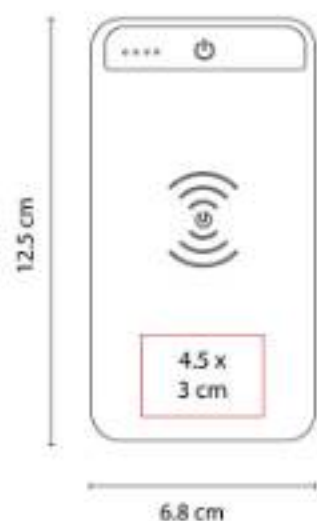

Batería auxiliar para smartphone con linterna LED y función de carga inalámbrica.

CRG 029  
**POWER BANK BRESLAVIA**



**Capacidad:** 10,000 mAh  
**Material:** Plástico  
**Técnica de impresión:** Serigrafía  
**Área de impresión:** 4 x 4 cm  
**Colores:** Plata

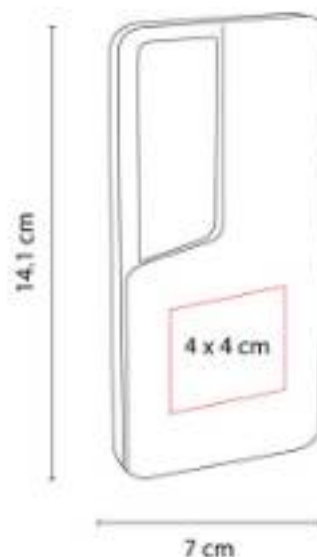

Batería auxiliar para smartphone, capacidad 10,000 mAh. Cuenta con una salida USB, entrada micro USB y tipo C.

CRG 030  
**CARGADOR LÁMPARA BROCCIU**



**Capacidad:** 5W  
**Material:** Plástico  
**Técnica de impresión:** Serigrafía  
**Área de impresión:** 5 x 4 cm  
**Colores:** Blanco





**CRG 035  
POWER BANK DEPOK**



**Capacidad:** 5,000 mAh  
**Material:** Plástico  
**Técnica de impresión:** Serigrafía  
**Área de impresión:** 3 x 3 cm  
**Colores:** Negro

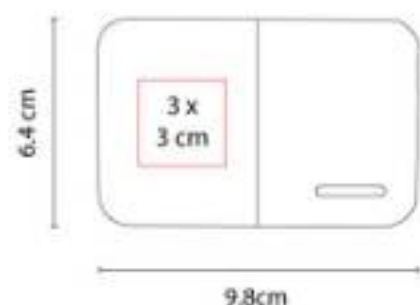

Batería auxiliar para smartphone con capacidad de 5,000 mAh. Cuenta con 2 salidas USB y entrada micro USB.

**CRG 040  
POWER BANK LANTANO**



**Capacidad:** 10,000 mAh  
**Material:** Plástico  
**Técnica de impresión:** Serigrafía /  
Tampografía  
**Área de impresión:** 3.5 x 2 cm  
**Colores:** Negro



**CRG 041  
POWER BANK SAMARIO**



**Capacidad:** 5,000 mAh  
**Material:** Plástico  
**Técnica de impresión:** Serigrafía  
**Área de impresión:** 4 x 4 cm  
**Colores:** Negro



CRG 042  
**CARGADOR INALÁMBRICO FUL**



**Capacidad:** 5W  
**Material:** Bambú  
**Técnica de impresión:** Láser / Serigrafía  
**Área de impresión:** 6.5 x 7 cm  
**Colores:** Beige



Cargador inalámbrico multifunción con soporte para smartphones y tablets.

CRG 043  
**POWER BANK ESTOCOLMO**



**Capacidad:** 10,000 mAh  
**Material:** Plástico  
**Técnica de impresión:** Serigrafía / Tampografía  
**Área de impresión:** 4 x 6 cm  
**Colores:** Negro



Batería auxiliar para smartphone, capacidad 10,000 mAh. Contiene 2 puertos USB, 1 tipo C y 1 micro USB.

CRG 044  
**POWER BANK DAVUL**



**Capacidad:** 5,000 mAh  
**Material:** Plástico  
**Técnica de impresión:** Serigrafía / Tampografía  
**Área de impresión:** 4 x 4 cm  
**Colores:** Azul, Blanco, Rosa



Batería auxiliar para smartphone, capacidad 5,000 mAh.



**CRG 045  
POWER BANK TAFEL**



**Capacidad:** 2,600 mAh  
**Material:** Plástico  
**Técnica de impresión:** Serigrafía /  
Tampografía  
**Área de impresión:** 1.3 x 5 cm  
**Colores:** Azul, Blanco, Negro, Rosa



Batería auxiliar para smartphone, capacidad 2,600 mAh. Textura tipo piel. Puerto USB y micro USB.

**CRG 046  
POWER BANK AMPER**



**Capacidad:** 10,000 mAh  
**Material:** Plástico  
**Técnica de impresión:** Serigrafía  
**Área de impresión:** 5 x 8 cm  
**Colores:** Blanco



Batería auxiliar para smartphone, capacidad 10,000 mAh. 2 Puertos USB y 1 micro USB.

**CRG 052  
CARGADOR INALÁMBRICO  
TAMBLE**



**Capacidad:** 15W  
**Material:** Plástico / PU  
**Técnica de impresión:** Serigrafía / Láser  
**Área de impresión:** 6 x 5 cm  
**Colores:** Negro



Cargador inalámbrico "fast charge". Velocidad de carga: 5W / 7.5W / 10W / 15W.



**CRG 053  
CARGADOR INALÁMBRICO  
CAMALI**



**Capacidad:** 15W  
**Material:** Plástico / Rubber  
**Técnica de impresión:** Serigrafía  
**Área de impresión:** 6 x 5 cm  
**Colores:** Blanco



Cargador inalámbrico "fast charge". Velocidad máxima de carga 15W.

**KTC 017  
BASE IMANTADA ZAIRE**



**Material:** Plástico  
**Técnica de impresión:** Serigrafía  
**Área de impresión:** 8 x 1 cm  
**Colores:** Blanco

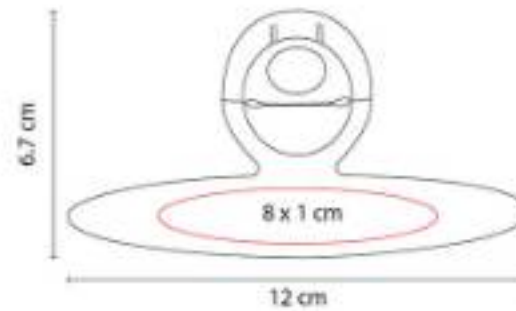

Clip imantado con porta pluma. No incluye bolígrafo.

**MOP 021  
MOUSE PAD SEIDIG**



**Material:** Poliester / Rubber (base)  
**Técnica de impresión:** Serigrafía  
**Área de impresión:** 18 x 25 cm  
**Colores:** Gris



Mousepad con base antideslizante.



MOP 022  
**MOUSE PAD HOOVER**



**Material:** Poliéster / Rubber  
**Técnica de impresión:** Serigrafía  
**Área de impresión:** 12 x 8 cm  
**Colores:** Gris



Incluye cojín para descansar la muñeca. Base antiderrapante.

MOP 023  
**MOUSE PAD DE ESCRITORIO  
YIRÉN**



**Material:** Poliéster / Rubber (base)  
**Técnica de impresión:** Serigrafía  
**Área de impresión:** 60 x 20 cm  
**Colores:** Negro

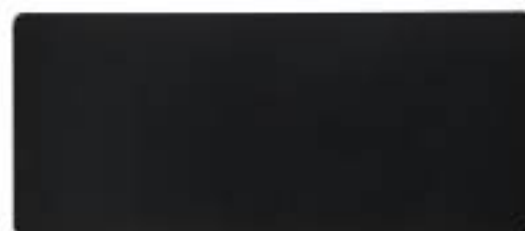

Mouse pad con amplia superficie, suave y cómoda para tu laptop, mouse u otros artículos de oficina.

SET 009  
**SET KRALOVE**



**Capacidad:** 2,600 mAh  
**Material:** Aluminio / Plástico  
**Técnica de impresión:** Serigrafía  
**Área de impresión:** 10 x 6 cm  
**Colores:** Negro

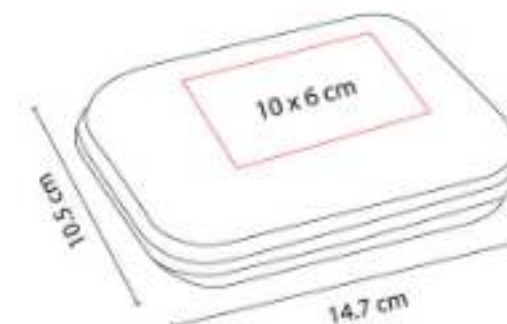

SET 011  
SET CHOMUTOV



**Capacidad:** 5,000 mAh Power Bank / 4 GB Bolígrafo

**Material:** Plástico Power Bank / Acero Inoxidable Bolígrafo

**Técnica de impresión:** Serigrafía en Power Bank / Grabado Espejo en Bolígrafo

**Área de impresión:** 3 x 3 cm Power Bank / 1 x 4 cm Bolígrafo

**Colores:** Negro

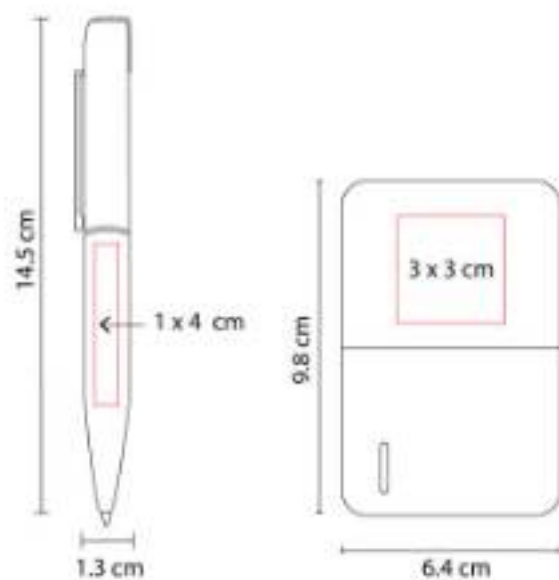

Incluye batería auxiliar de 5,000 mAh, bolígrafo de tinta negra con USB de 4 GB y caja de regalo.

SET 055  
SET CARRY



**Capacidad:** 2,600 mAh

**Material:** Plástico

**Técnica de impresión:** Serigrafía

**Área de impresión:** 8 x 4.5 cm

**Colores:** Negro



SET 066  
SET HIGH PRO



**Capacidad:** 2,200 mAh

**Material:** Plástico

**Técnica de impresión:** Serigrafía

**Área de impresión:** 12 x 6.6 cm

**Colores:** Negro



Incluye selfie stick inalámbrico con bluetooth y control remoto para accionar la cámara a distancia.



**SET 088  
SET POLO**



**Capacidad:** 8,000 mAh  
**Material:** Plástico  
**Técnica de impresión:** Serigrafía  
**Área de impresión:** 9 x 5 cm Estuche / 7 x 4 cm Power Bank  
**Colores:** Negro



**SLF 004  
SELFIE STICK SURNA**



**Capacidad:** 2,200 mAh  
**Material:** Plástico / Aluminio  
**Técnica de impresión:** Serigrafía en Estuche y Selfie Stick / Tampografía en Selfie Stick  
**Área de impresión:** 20 x 2 cm Estuche / 3 x 4.5 cm Selfie Stick  
**Colores:** Gris Mate

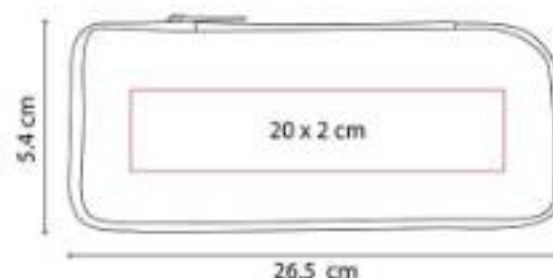

Selfie stick con cable y botón para tomar fotos. Conector de 3.5 mm compatible con la entrada de audio del smartphone.

**SLF 005  
SELFIE STICK LITE**



**Material:** Plástico / Aluminio  
**Técnica de impresión:** Serigrafía / Tampografía  
**Área de impresión:** 2 x 7 cm  
**Colores:** Negro



Selfie stick con tripie. Incluye control bluetooth para disparo de fotos vía remota (Batería de botón incluida).



TAB 003  
PORTA TABLET COARÍ



**Material:** Poliéster Exterior / Algodón Interior  
**Técnica de impresión:** Serigrafía  
**Área de impresión:** 8 x 18 cm  
**Colores:** Plata

Porta tablet con correa.

TAB 006  
FUNDA PARA TABLET DAIKI



**Material:** Poliéster  
**Técnica de impresión:** Bordado / Serigrafía  
**Área de impresión:** 10 x 15 cm  
**Colores:** Gris

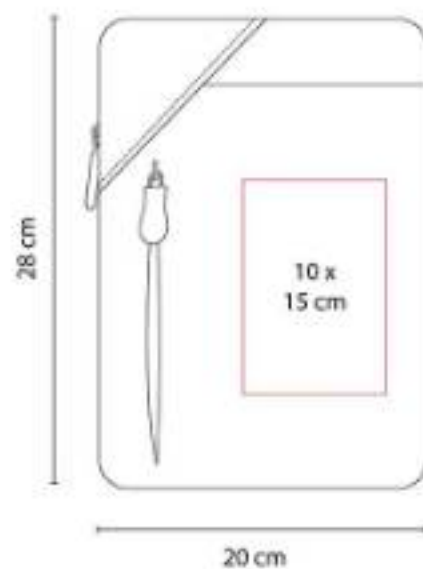

Funda para tablet. El compartimento frontal cuenta con cierre.

TCH 001  
TOUCH SCREEN LESOTHO



**Material:** Aluminio  
**Técnica de impresión:** Láser / Serigrafía  
**Área de impresión:** 0.7 x 3.2 cm  
**Colores:** Plata

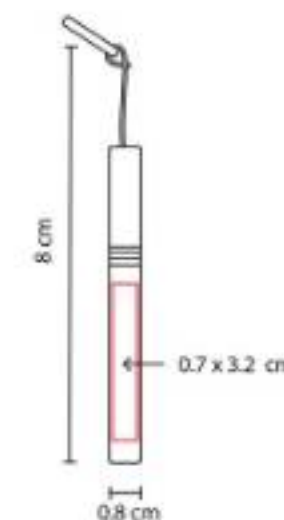

Touch screen con punta anti-dust.



TCH 002  
**APUNTADOR LITEN**



**Material:** Plástico  
**Técnica de impresión:** Serigrafía /  
Tampografía  
**Área de impresión:** 0.9 x 3.8 cm  
**Colores:** Plata

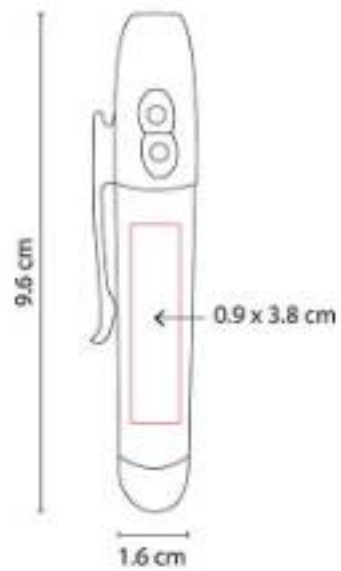

Touch screen con lámpara y láser. Incluye baterías.





# ACC CÓMPUTO

## CD 100 COMPU-CLEAN



**Material:** Plástico  
**Técnica de impresión:** Serigrafía /  
Tampografía  
**Área de impresión:** 5.4 x 1.7 cm  
**Colores:** Azul Traslucido, Rojo Traslucido

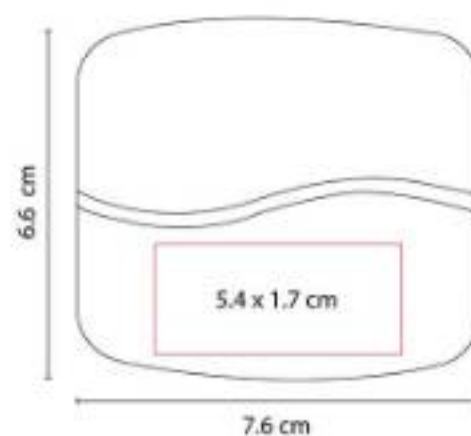

Cepillo para teclado, franela para monitor.

## CRG 054 MULTICARGADOR INALÁMBRICO BIT



**Capacidad:** 15W  
**Material:** Plástico  
**Técnica de impresión:** Serigrafía  
**Área de impresión:** 4 x 4 cm  
**Colores:** Blanco



Cargador inalámbrico con diseño plegable.  
Terminado tipo rubber. Triple función.



**CRG 055  
POWER BANK VOLTIO**



**Capacidad:** 10,000mAh  
**Material:** Plástico  
**Técnica de impresión:** Serigrafía  
**Área de impresión:** 5 x 4 cm  
**Colores:** Negro



Batería auxiliar para smartphone de 10,000 mAh con 2 puertos de carga USB, 1 puerto tipo C y 1 puerto Micro USB.

**CRG 057  
MULTICARGADOR  
INALÁMBRICO PLUGGY**



**Capacidad:** 15W  
**Material:** Curpiel  
**Técnica de impresión:** Serigrafía  
**Área de impresión:** 3.5 x 3.5 cm  
**Colores:** Gris



Cargador inalámbrico con diseño plegable.

**HUB 010  
CONCENTRADOR DE PUERTOS  
NEWPORT**



**Material:** Aluminio / Plástico  
**Técnica de impresión:** Serigrafía  
**Área de impresión:** 7.5 x 1 cm  
**Colores:** Gris Mate

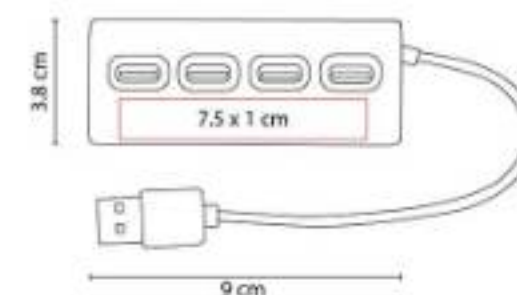

Concentrador con 4 puertos USB 2.0.





### HUB 011 CONCENTRADOR DE PUERTOS SHARUNA



**Material:** Plástico  
**Técnica de impresión:** Serigrafía /  
Tampografía  
**Área de impresión:** 2.2 cm Diámetro  
**Colores:** Blanco

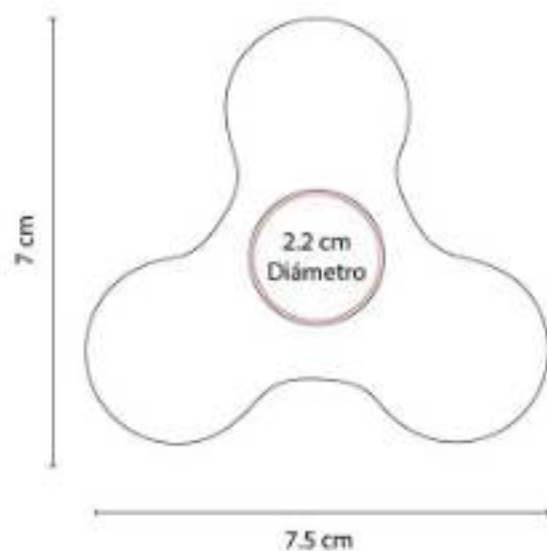

Concentrador con 3 puertos USB 2.0. Incluye cable USB. Funciona como spinner.

### HUB 012 CONCENTRADOR DE PUERTOS TALLIN



**Material:** Bambú / Curpiel / Plástico  
**Técnica de impresión:** Serigrafía  
**Área de impresión:** 5 x 1.5 cm  
**Colores:** Negro



Concentrador con 2 puertos USB 2.0 y 1 puerto tipo C. Soporta transferencia de datos.

### HUB 013 CONCENTRADOR DE PUERTOS HALT



**Material:** Aluminio / Plástico  
**Técnica de impresión:** Láser / Serigrafía  
**Área de impresión:** 5 x 0.7 cm  
**Colores:** Plata



Concentrador acabado metalico con 3 puertos USB y 1 puerto tipo C. Soporta transferencia de datos.



HUB 09  
**CONCENTRADOR DE PUERTOS  
LACERTA**



**Material:** Plástico  
**Técnica de impresión:** Serigrafía /  
Tampografía  
**Área de impresión:** 4 x 2 cm  
**Colores:** Blanco

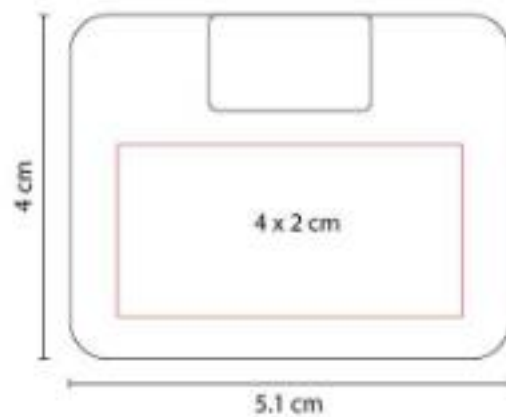

Concentrador con 4 puertos USB 2.0.

LAP 008  
**VENTILADOR HAVA**



**Material:** Plástico  
**Técnica de impresión:** Serigrafía  
**Área de impresión:** 3 cm Diámetro  
**Colores:** Blanco

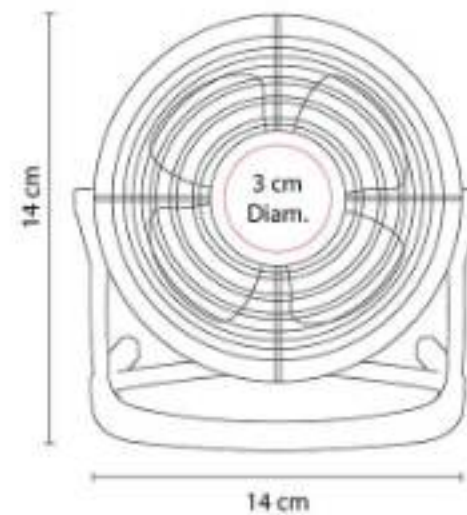

Mini ventilador de escritorio con cable USB.

LAP 009  
**LÁMPARA LUX**



**Material:** Plástico  
**Técnica de impresión:** Serigrafía  
**Área de impresión:** 1 x 3 cm  
**Colores:** Gris



Lámpara LED con entrada USB para laptop.  
No requiere baterías.



## LAP 010 CONCENTRADOR DE PUERTOS HEZE



**Material:** Plástico  
**Técnica de impresión:** Tampografía  
**Área de impresión:** 2.5 cm Diámetro  
**Colores:** Blanco



Concentrador con 4 puertos USB 2.0 y luz LED. Incluye botón para encender y apagar la lámpara. Cuerpo flexible.

## LAP 011 ATOMIZADOR LUGI



**Capacidad:** 29.5 ml  
**Material:** Plástico  
**Técnica de impresión:** Tampografía  
**Área de impresión:** 1.5 x 5 cm  
**Colores:** Transparente

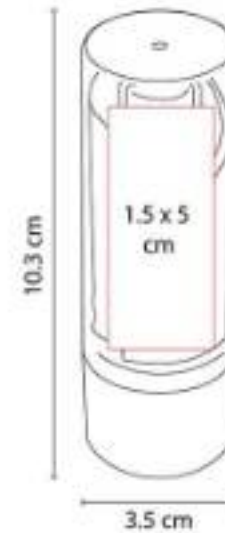

Atomizador con líquido limpia pantallas y microfibra de 12.5 cm de diámetro.

## LAP 012 VENTILADOR MISTRAL



**Material:** Plástico  
**Técnica de impresión:** Serigrafía  
**Área de impresión:** 2 x 2 cm Ventilador /  
4.5 x 1.5 cm Base  
**Colores:** Blanco



Ventilador portátil. Cuenta con botón de encendido para tres velocidades ajustables y LED indicador de potencia.



MOP 001  
**MOUSE PAD REDONDO**



**Material:** Poliuretano  
**Técnica de impresión:** Serigrafía /  
Sublimación en Color Blanco  
**Área de impresión:** 19.9 cm Diámetro  
**Colores:** Azul, Blanco, Negro, Rojo



Base antiderrapante.

MOP 002  
**MOUSE PAD RECTANGULAR**



**Material:** Poliuretano  
**Técnica de impresión:** Serigrafía /  
Sublimación en Color Blanco  
**Área de impresión:** 22 x 18.9 cm  
**Colores:** Azul, Blanco, Negro

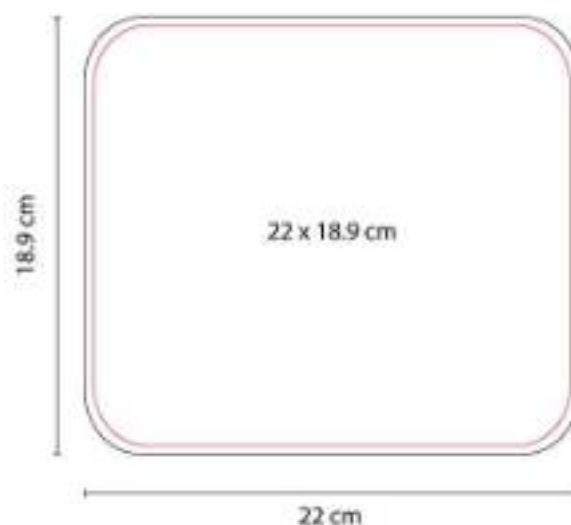

Base antiderrapante.

MOP 004  
**MOUSE PAD BEAN**



**Material:** Poliuretano  
**Técnica de impresión:** Serigrafía /  
Sublimación en Color Blanco  
**Área de impresión:** 17 x 20.5 cm  
**Colores:** Azul, Blanco, Negro

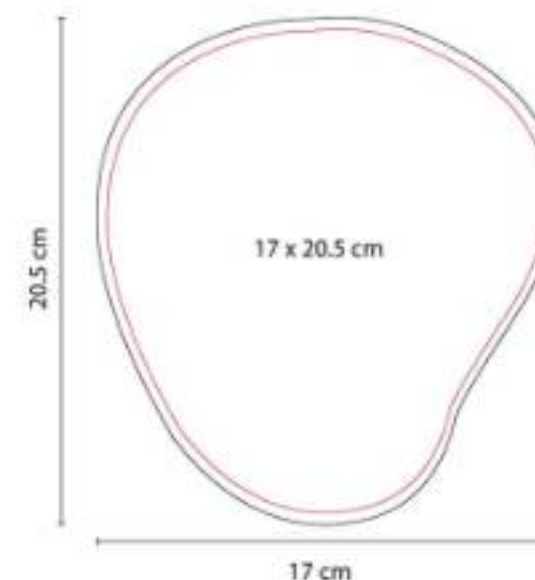

Base antiderrapante.





MOP 017  
**MOUSE PAD GAMER MADOOX**



**Material:** Poliuretano  
**Técnica de impresión:** Sublimación / Serigrafía  
**Área de impresión:** 43 x 35 cm  
**Colores:** Blanco



Mouse pad para videojuegos con superficie suave y mayor tamaño para mejor precisión del mouse. Base antiderrapante.

MOP 018  
**MOUSE PAD LOEN**



**Material:** Plástico / Tela  
**Técnica de impresión:** Serigrafía  
**Área de impresión:** 10 x 10 cm  
**Colores:** Negro



Incluye cojín de gel para descansar la muñeca. Base antiderrapante.

MOP 019  
**MOUSE PAD CARGADOR EXPERT**

**NUEVO 2023**



**Capacidad:** 10W  
**Material:** Curpiel  
**Técnica de impresión:** Termograbado / Serigrafía  
**Área de impresión:** 15 x 15 cm  
**Colores:** Gris



Mouse pad con cargador inalámbrico de 10W (Carga rápida).



**MOP 020  
TAPETE MULTIFUNCIÓN  
PLICARE**



**Capacidad:** 15W  
**Material:** Curpiel / Bambú / Rubber  
**Técnica de impresión:** Serigrafía Tapete / Láser Cargador  
**Área de impresión:** 10 x 10 cm Tapete / 3.5 x 1.5 Cargador  
**Colores:** Gris



Mouse pad multifunción dividido en 3 secciones que permite una mejor organización.

**MOU 080  
MOUSE INALÁMBRICO NEKAR**



**Material:** Plástico  
**Técnica de impresión:** Serigrafía / Tampografía  
**Área de impresión:** 3 x 3 cm  
**Colores:** Blanco

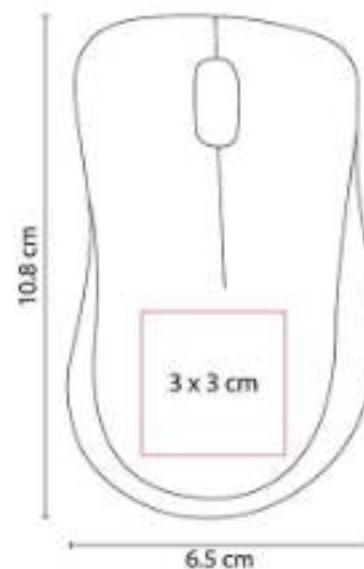

Mouse inalámbrico. Baterías (2 pilas AAA) no incluidas. Funciona con su receptor USB incluido.

**MOU 090  
MOUSE WELLE**



**Material:** Plástico / Poliéster  
**Técnica de impresión:** Tampografía  
**Área de impresión:** 3 x 3 cm  
**Colores:** Gris, Negro



Mouse inalámbrico óptico de 2.4G con un diseño ergonómico y click silencioso.





# USB

## USB 013 USB ARGOS 4 GB



**Capacidad:** 4 GB  
**Material:** Plástico  
**Técnica de impresión:** Serigrafía / Tampografía  
**Área de impresión:** 1 x 2.4 cm  
**Colores:** Azul Traslucido, Plata, Verde

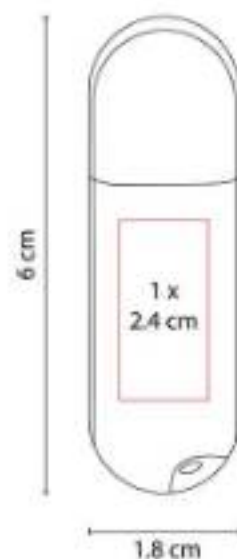

Tapa translúcida. Incluye caja individual.

## USB 025 USB MORAY 8 GB



**Capacidad:** 8 GB  
**Material:** Rubber / Metal  
**Técnica de impresión:** Láser / Serigrafía  
**Área de impresión:** 1.2 x 1.8 cm  
**Colores:** Azul, Negro, Rojo

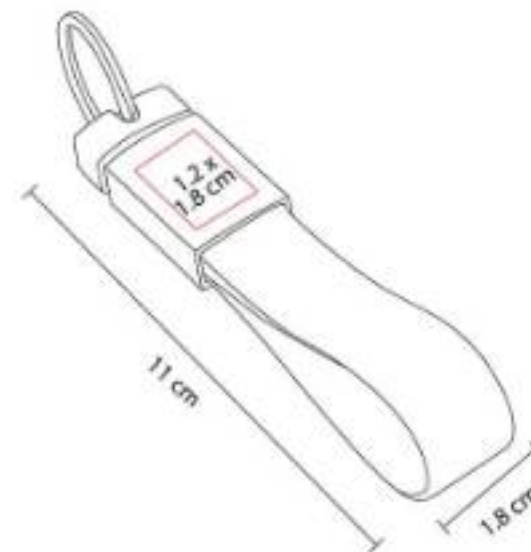

USB Llavero. Incluye caja individual.



**USB 028**  
**USB SUKARI**



**Capacidad:** 4 GB  
**Material:** Plástico  
**Técnica de impresión:** Serigrafía /  
Tampografía  
**Área de impresión:** 1.5 x 0.7 cm  
**Colores:** Azul, Rojo, Verde

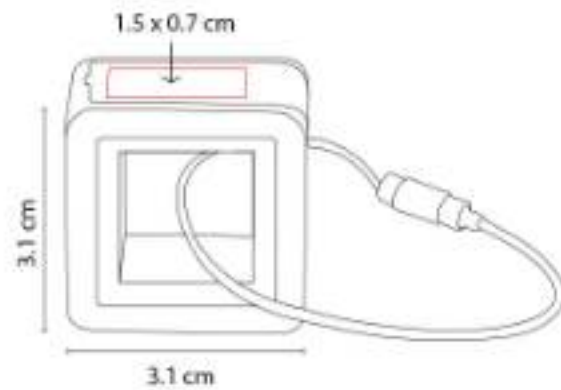

USB Llavero. Incluye caja individual.

**USB 029**  
**USB TIRSO 8 GB**



**Capacidad:** 8 GB  
**Material:** Plástico  
**Técnica de impresión:** Serigrafía /  
Tampografía  
**Área de impresión:** 1 x 1.5 cm  
**Colores:** Plata

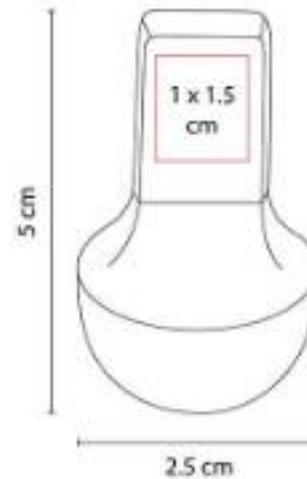

Incluye estuche metálico.

**USB 030**  
**USB BYTE 8 GB**



**Capacidad:** 8 GB  
**Material:** Curpiel / Metal  
**Técnica de impresión:** Láser / Pantógrafo /  
Serigrafía / Termograbado  
**Área de impresión:** 1 x 4.5 cm  
**Colores:** Negro

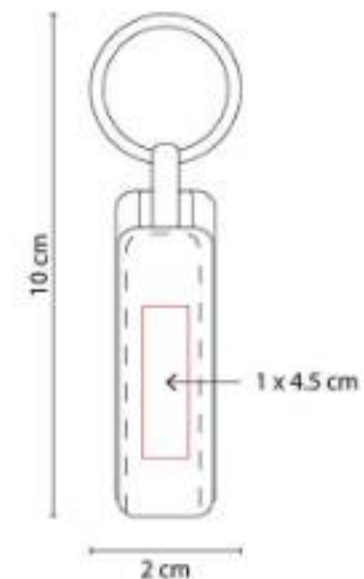

USB Llavero. Incluye caja individual.



TECNOLOGÍA | USB

USB 031  
USB FLOPPY 8 GB



**Capacidad:** 8 GB  
**Material:** Metal / Rubber  
**Técnica de impresión:** Láser / Pantógrafo / Serigrafía  
**Área de impresión:** 1.3 x 2.5 cm  
**Colores:** Azul, Morado, Naranja, Negro, Rojo, Rosa, Verde

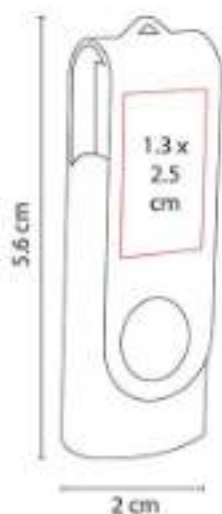

USB Giratoria. Incluye caja individual.

USB 080  
USB HARSTAD 8 GB



**Capacidad:** 8 GB  
**Material:** Metal  
**Técnica de impresión:** Serigrafía  
**Área de impresión:** 0.7 x 2 cm  
**Colores:** Gris Mate

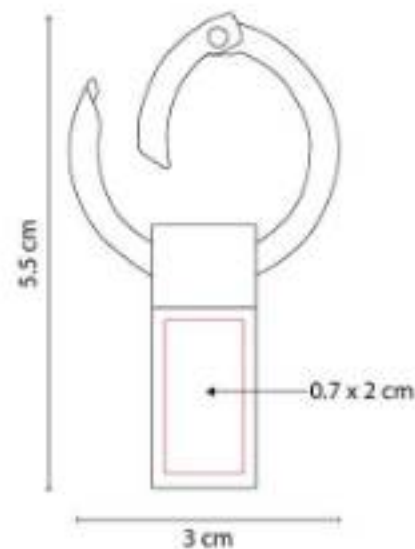

USB Llavero. Incluye caja individual.

USB 091  
USB KASARI 16 GB



**Capacidad:** 16 GB  
**Material:** Plástico  
**Técnica de impresión:** Serigrafía / Tampografía  
**Área de impresión:** 1.3 x 3.5 cm  
**Colores:** Azul, Blanco, Naranja, Rojo

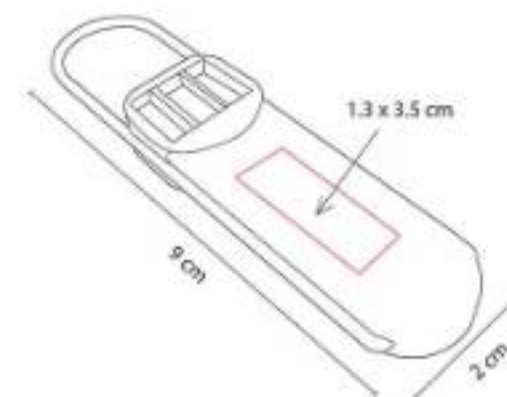

Incluye caja individual.



**USB 092  
USB KINEL 16 GB**



**Capacidad:** 16 GB  
**Material:** Plástico  
**Técnica de impresión:** Serigrafía /  
 Tampografía  
**Área de impresión:** 1.3 x 2.5 cm  
**Colores:** Blanco, Rojo, Verde

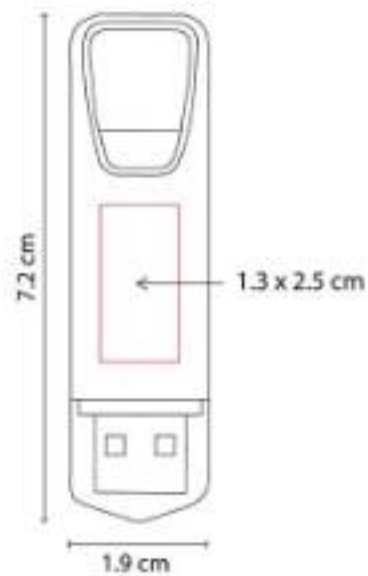

Incluye caja individual.

**USB 093  
USB GAMKA 16 GB**



**Capacidad:** 16 GB  
**Material:** Plástico  
**Técnica de impresión:** Serigrafía /  
 Tampografía  
**Área de impresión:** 1.2 x 4 cm  
**Colores:** Azul, Blanco, Rojo

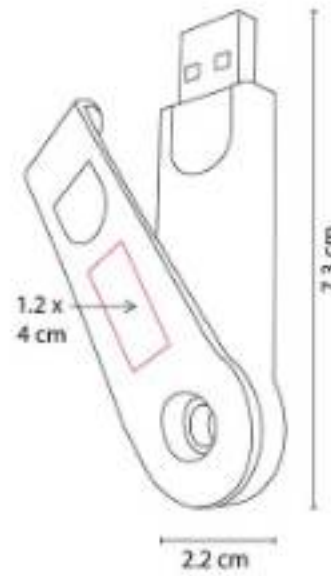

Incluye caja individual.

**USB 094  
USB SOCCER**



**Capacidad:** 8 GB  
**Material:** Plástico  
**Técnica de impresión:** Láser en Placa  
**Área de impresión:** 2.5 cm Diámetro  
**Colores:** Blanco



Incluye llavero y placa metálica para grabado.



TECNOLOGÍA | USB

USB 104  
USB BAWEAN 8 GB



**Capacidad:** 8 GB  
**Material:** Metal / PVC  
**Técnica de impresión:** Láser / Serigrafía  
**Área de impresión:** 1.9 x 3 cm  
**Colores:** Plata

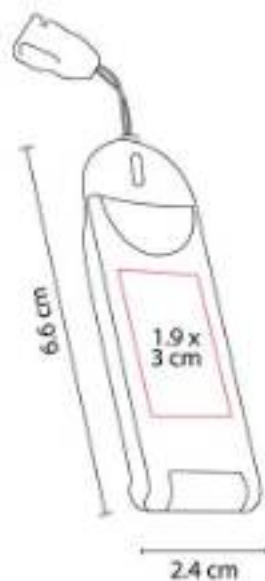

USB con cordón de 46 cm. Incluye caja individual.

USB 107  
USB DINAGAT 8 GB



**Capacidad:** 8 GB  
**Material:** Metal  
**Técnica de impresión:** Láser / Pantógrafo  
**Área de impresión:** 0.9 x 1.5 cm  
**Colores:** Plata

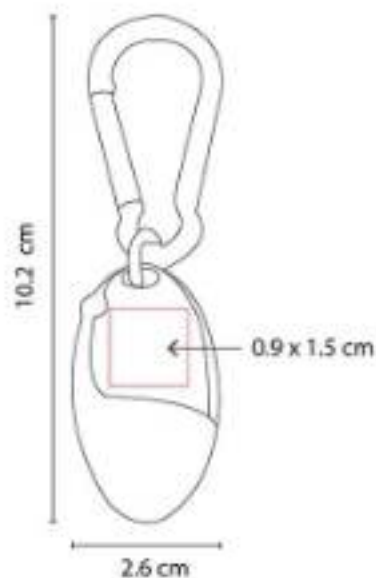

USB con mosquetón. Incluye estuche.

USB 120  
USB STORAGE 8 GB



**Capacidad:** 8 GB  
**Material:** Plástico  
**Técnica de impresión:** Serigrafía / Tampografía  
**Área de impresión:** 1.2 x 2.5 cm  
**Colores:** Negro, Plata

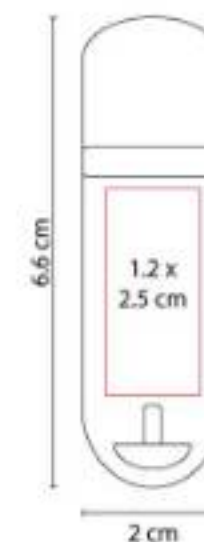

Se enciende LED de color al conectar. Incluye caja individual.



**USB 121**  
**USB BOULIA 8 GB**



**Capacidad:** 8 GB  
**Material:** Rubber / Metal  
**Técnica de impresión:** Láser / Serigrafía  
**Área de impresión:** 1 x 2.5 cm  
**Colores:** Negro

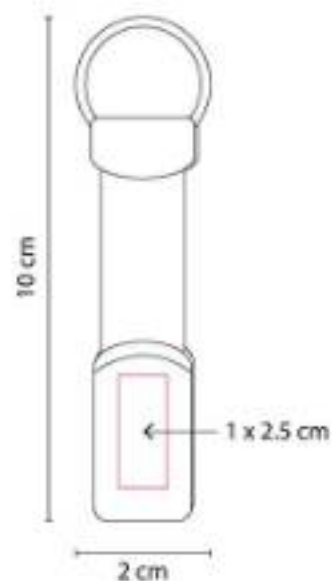

USB Llavero. Incluye caja individual.

**USB 131**  
**USB MONTBUI 16 GB**



**Capacidad:** 16 GB  
**Material:** Plástico / Metal  
**Técnica de impresión:** Serigrafía  
**Área de impresión:** 1.5 x 3.5 cm  
**Colores:** Blanco Traslucido

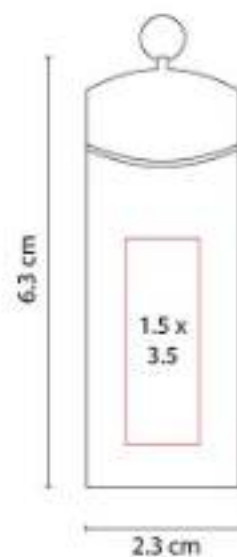

USB giratoria. Enciende luz al conectar.  
Incluye caja individual.

**USB 132**  
**USB TALAUD 8 GB**



**Capacidad:** 8 GB  
**Material:** Curpiel / Metal  
**Técnica de impresión:** Láser / Pantógrafo / Serigrafía / Termograbado  
**Área de impresión:** 1 x 2 cm Metal / 0.7 x 2.5 cm Piel  
**Colores:** Negro

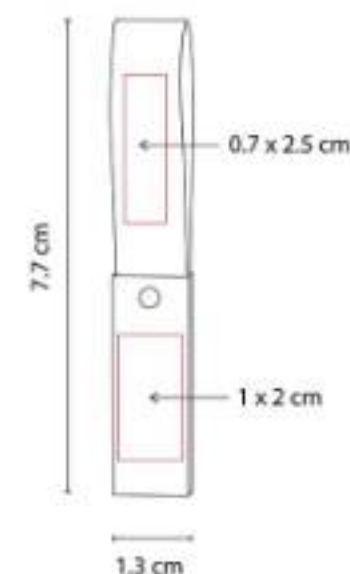

Incluye caja individual.



TECNOLOGÍA | USB



### USB 133 USB PRUIT 8 GB



**Capacidad:** 8 GB  
**Material:** Plástico / Metal  
**Técnica de impresión:** Serigrafía  
**Área de impresión:** 1 x 1 cm  
**Colores:** Negro

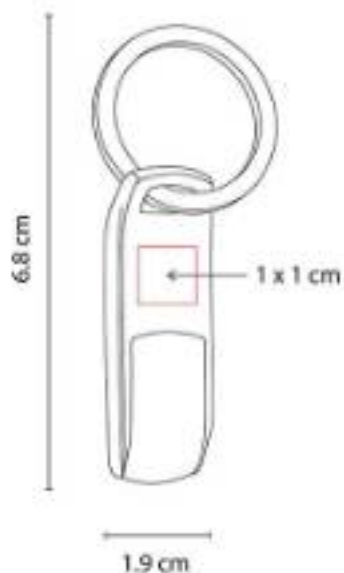

USB Llavero. Incluye caja individual.

### USB 134 USB CASE 8 GB



**Capacidad:** 8 GB  
**Material:** Acero / Plástico  
**Técnica de impresión:** Láser  
**Área de impresión:** 1 x 3.8 cm  
**Colores:** Negro

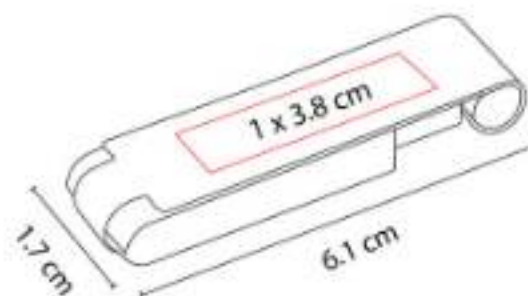

Tapa con imán. Incluye caja individual.

### USB 135 USB GRENOBLE 16 GB



**Capacidad:** 16 GB  
**Material:** Plástico  
**Técnica de impresión:** Serigrafía  
**Área de impresión:** 1 x 3 cm  
**Colores:** Negro, Plata

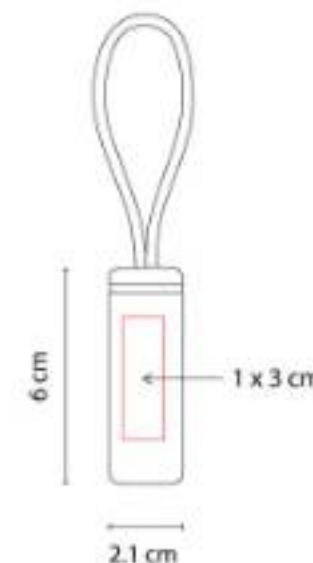

USB con correa de plástico. Incluye caja individual.



USB 136  
**USB SYDNEY 8 GB**



**Capacidad:** 8 GB  
**Material:** Acero Inoxidable  
**Técnica de impresión:** Láser  
**Área de impresión:** 1 x 2.5 cm  
**Colores:** Plata



USB con tapa. Incluye caja individual.

USB 137  
**USB TARJETA AUSTEN 8 GB**



**Capacidad:** 8 GB  
**Material:** Plástico  
**Técnica de impresión:** Full Color  
**Área de impresión:** 8.5 x 5.5 cm  
**Colores:** Blanco

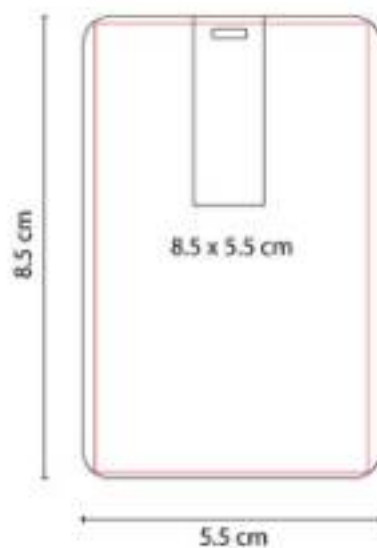

USB Tarjeta.

USB 139  
**USB MODRIC 16 GB**



**Capacidad:** 16 GB  
**Material:** Plástico  
**Técnica de impresión:** Láser  
**Área de impresión:** 1.5 x 1.5 cm  
**Colores:** Negro



USB con luz que enciende logo al grabar.  
Incluye caja individual.



TECNOLOGÍA | USB

USB 200  
**USB WARENDA 8 GB**



**Capacidad:** 8 GB  
**Material:** Metal  
**Técnica de impresión:** Goteado en Resina / Grabado Espejo  
**Área de impresión:** 2 x 2 cm  
**Colores:** Plata

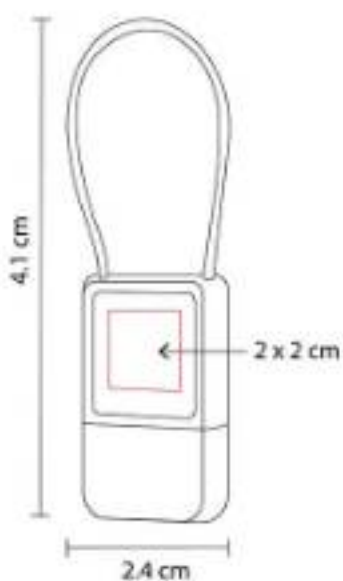

USB Llavero. Incluye caja individual.

USB 204  
**USB BAWEAN 16 GB**



**Capacidad:** 16 GB  
**Material:** Metal / PVC  
**Técnica de impresión:** Láser / Serigrafía  
**Área de impresión:** 1.9 x 3 cm  
**Colores:** Plata



USB con cordón de 46 cm. Incluye caja individual.

USB 220  
**USB STORAGE 16 GB**



**Capacidad:** 16 GB  
**Material:** Plástico  
**Técnica de impresión:** Serigrafía / Tampografía  
**Área de impresión:** 1.2 x 2.5 cm  
**Colores:** Negro, Plata



Se enciende LED de color al conectar. Incluye caja individual.



USB 221  
**USB BOULIA 16 GB**



**Capacidad:** 16 GB  
**Material:** Hule / Metal  
**Técnica de impresión:** Láser / Serigrafía  
**Área de impresión:** 1 x 2.5 cm  
**Colores:** Negro



USB Llavero. Incluye caja individual.

USB 226  
**USB TIRRENO 16 GB**



**Capacidad:** 16 GB  
**Material:** Plástico Reciclado  
**Técnica de impresión:** Serigrafía  
**Área de impresión:** 0.8 x 3 cm  
**Colores:** Beige



Material reciclado. Incluye caja individual.

USB 230  
**USB MAGNET HOLDER 16 GB OXFORD**



**Capacidad:** 16 GB  
**Material:** Metal  
**Técnica de impresión:** Serigrafía / Láser  
**Área de impresión:** 0.8 x 3.5 cm  
**Colores:** Gris Oxford

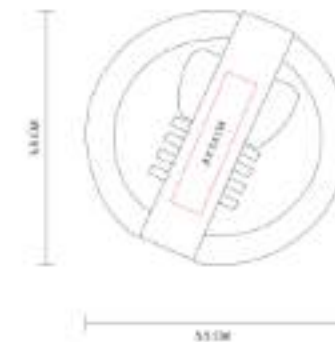

USB con destapador y soporte para smartphone con tecnología magnet.



TECNOLOGÍA | USB



TECNOLOGÍA | USB

### USB 231 USB SELWIN 16 GB



**Capacidad:** 16 GB  
**Material:** Metal / Rubber  
**Técnica de impresión:** Láser / Pantógrafo / Serigrafía  
**Área de impresión:** 1.3 x 2.5 cm  
**Colores:** Azul, Morado, Naranja, Negro, Rojo, Rosa, Verde

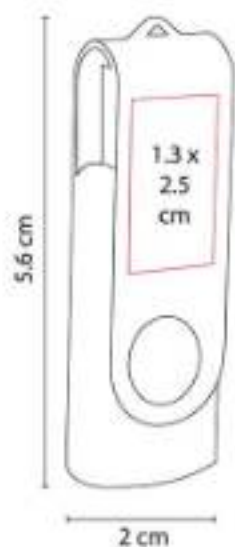

USB Giratoria. Incluye caja individual.

### USB 331 USB KRASNODAR 32 GB



**Capacidad:** 32 GB  
**Material:** Metal / Rubber  
**Técnica de impresión:** Láser / Pantógrafo / Serigrafía  
**Área de impresión:** 1.3 x 2.5 cm  
**Colores:** Negro

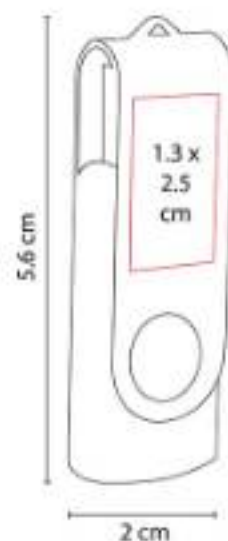

USB Giratoria. Incluye caja individual.

### USB 332 USB DEART 16 GB

NUEVO  
2023



**Capacidad:** 16 GB  
**Material:** Madera / Metal  
**Técnica de impresión:** Serigrafía / Láser  
**Área de impresión:** 1 x 1.5 cm  
**Colores:** Beige



Incluye caja individual.



**USB 333**  
**USB 16 GB**

**NUEVO**  
**2023**



**Capacidad:** 16 GB  
**Material:** Metal / Rubber  
**Técnica de impresión:** Láser  
**Área de impresión:** 0.7 x 2.3 cm  
**Colores:** Negro



USB Llavero con luz que enciende logo al grabar. Incluye caja individual.

**USB 334**  
**USB INFIS**

**NUEVO**  
**2023**



**Capacidad:** 16 GB  
**Material:** Madera / Metal  
**Técnica de impresión:** Serigrafía / Láser  
**Área de impresión:** 1.3 x 3 cm  
**Colores:** Beige



USB Llavero con tapa imantada. Incluye caja individual.



TECNOLOGÍA | USB



 +52 229 1616 144

 [ventas@tradehub.mx](mailto:ventas@tradehub.mx)

 [www.tradehub.mx](http://www.tradehub.mx)

[tradehubmexico](#)

