





BEBIDAS



TAZAS

TAZ 001 TAZA ESPIRIT



Capacidad: 11 Oz
Material: Cerámica
Técnica de impresión: Grabado en Arena / Serigrafía / Termocalca
Área de impresión: 5.5 x 5.5 cm
Colores: Azul, Azul Rey, Blanco, Naranja, Negro, Rojo, Verde

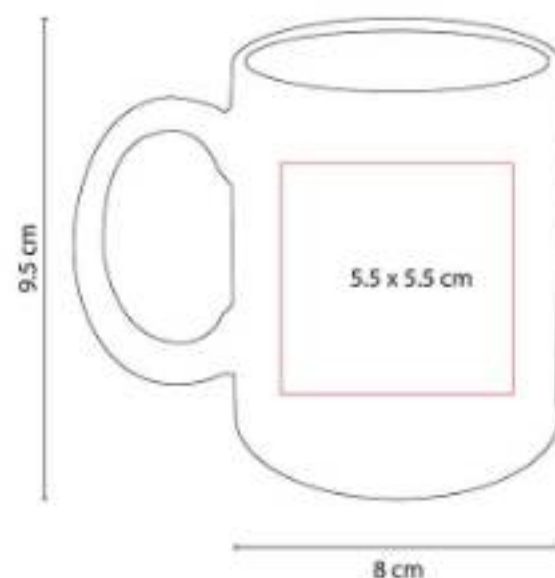

Taza de cerámica de color. Diseño clásico.
Venta caja cerrada de 36 piezas.

TAZ 002 TAZA DOLCE



Capacidad: 15 Oz
Material: Cerámica
Técnica de impresión: Grabado en Arena / Serigrafía / Termocalca
Área de impresión: 5.2 x 6.6 cm
Colores: Amarillo, Azul, Negro, Rojo



Taza de cerámica blanca con asa de color.
Venta caja cerrada de 36 piezas.



BEBIDAS | TAZAS



TAZ 003 TAZA VERONA



Capacidad: 11 Oz

Material: Cerámica

Técnica de impresión: Grabado en Arena / Serigrafía / Termocalca

Área de impresión: 5.3 x 5.9 cm

Colores: Azul, Negro, Rojo, Verde

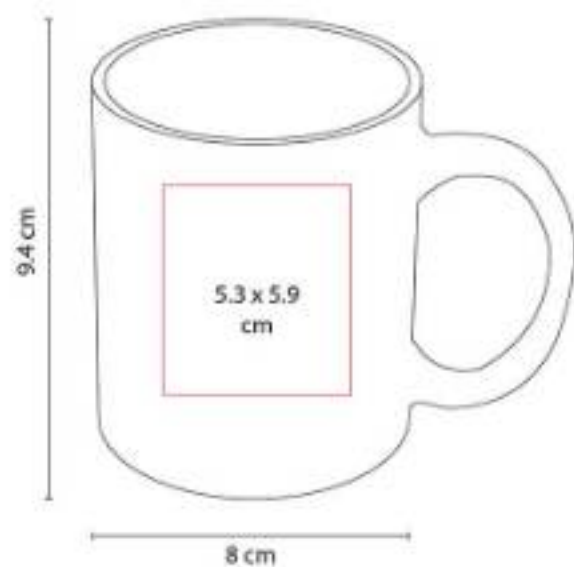

Taza de cerámica blanca con interior de color. Venta caja cerrada de 36 piezas.

TAZ 005 TAZA MOFFY



Capacidad: 11 Oz

Material: Cerámica

Técnica de impresión: Grabado en Arena / Serigrafía / Termocalca

Área de impresión: 5.6 x 5.9 cm

Colores: Azul, Negro, Rojo



Taza de cerámica exterior blanco e interior de color. Incluye cuchara. Venta caja cerrada de 36 piezas.

TAZ 011 TAZA IRON



Capacidad: 11 Oz

Material: Cerámica / Acero Inoxidable

Técnica de impresión: Láser / Pantógrafo / Tampografía

Área de impresión: 5 x 3.8 cm Cerámica / 4.6 x 3 cm Metal

Colores: Rojo Mate

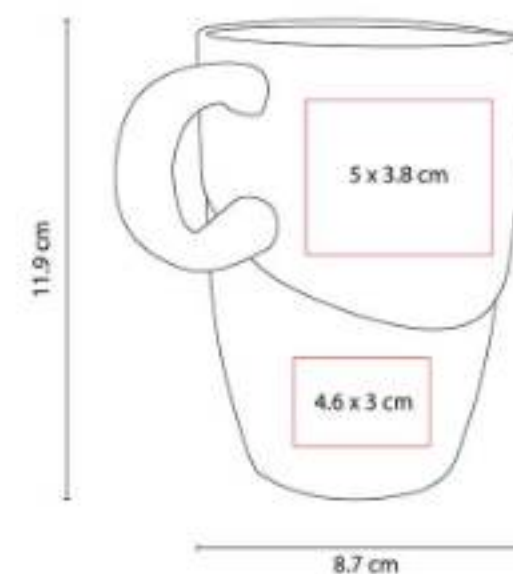

No usar en microondas ni lavavajillas.

TAZ 012
TAZA TAURÉ



Capacidad: 12 Oz
Material: Porcelana / Acero Inoxidable
Técnica de impresión: Láser / Pantógrafo / Tampografía
Área de impresión: 6.5 x 4 cm Porcelana / 4 x 1.5 cm Metal
Colores: Plata

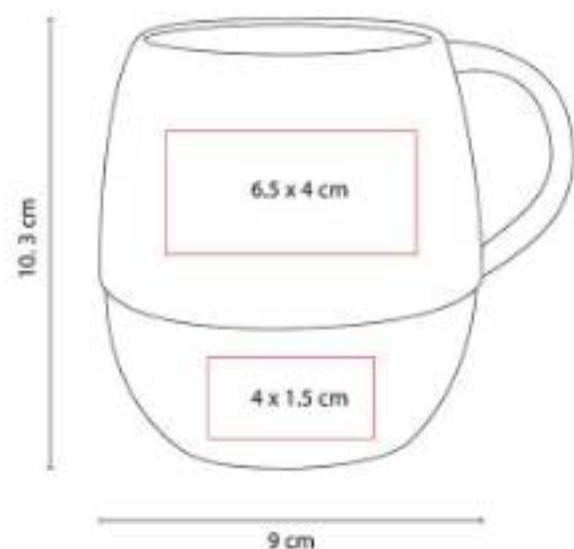

Incluye caja de regalo. No usar en microondas ni lavavajillas.

TAZ 015
TAZA PARA SUBLIMAR FRISIA



Capacidad: 11 Oz
Material: Cerámica
Técnica de impresión: Sublimación / Termocalca
Área de impresión: 5.5 x 5.5 cm
Colores: Blanco

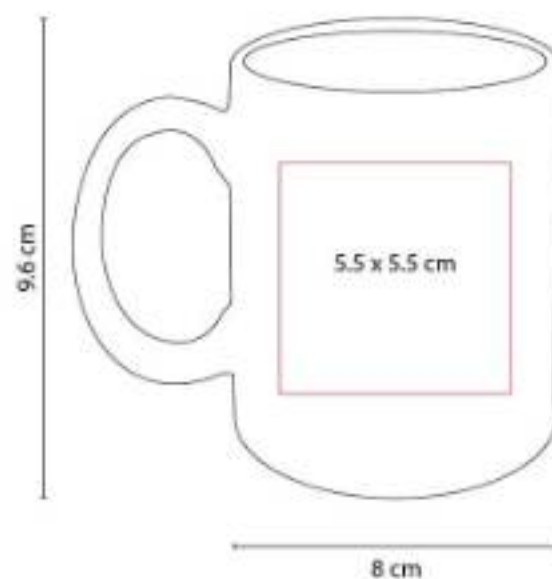

Taza para sublimar. Venta caja cerrada de 36 piezas.

TAZ 018
TAZA ATBARA



Capacidad: 16 Oz
Material: Plástico / Acero Inoxidable
Técnica de impresión: Serigrafía / Tampografía
Área de impresión: 5 x 5 cm
Colores: Blanco

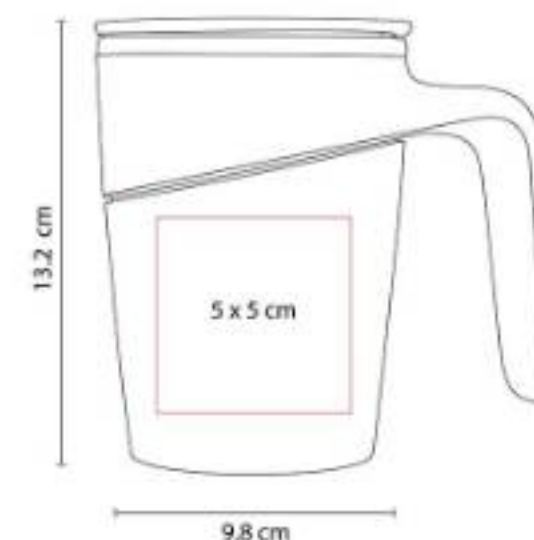

Doble pared.



BEBIDAS | TAZAS

**TAZ 019
TAZA KABBI**



Capacidad: 11 Oz
Material: Cerámica
Técnica de impresión: Serigrafía
Área de impresión: 5.5 x 5.5 cm
Colores: Azul, Rojo, Rosa

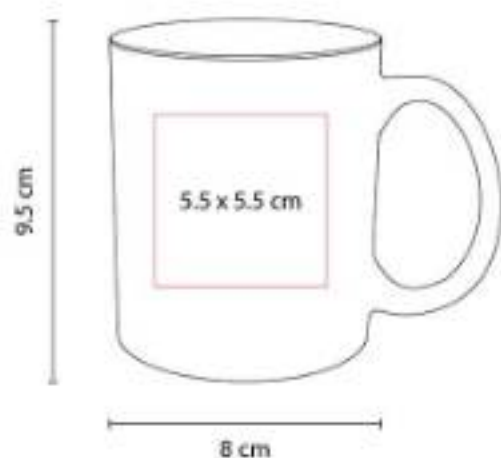

Taza de cerámica interior blanco y exterior de color neón en terminado mate. Venta caja cerrada de 36 piezas.

**TAZ 021
TAZA ANNECY**



Capacidad: 17 Oz
Material: Cerámica / Silicón
Técnica de impresión: Grabado en Arena / Serigrafía / Termocalca
Área de impresión: 6.5 x 6.5 cm
Colores: Azul, Naranja, Rojo, Verde



Cuenta con base de silicón. No usar en microondas ni lavavajillas.

**TAZ 022
TAZA COLORÉ**



Capacidad: 11 Oz
Material: Cerámica
Técnica de impresión: Láser / Serigrafía
Área de impresión: 5.5 x 5.5 cm
Colores: Verde



Taza con recubrimiento interior de color para resaltar el logo una vez aplicado el grabado láser.

**TAZ 023
TAZA NORTIA**



Capacidad: 14 Oz
Material: Porcelana
Técnica de impresión: Grabado en Arena / Serigrafía / Tampografía / Termocalca
Área de impresión: 6 x 6 cm
Colores: Azul, Blanco, Gris, Rojo

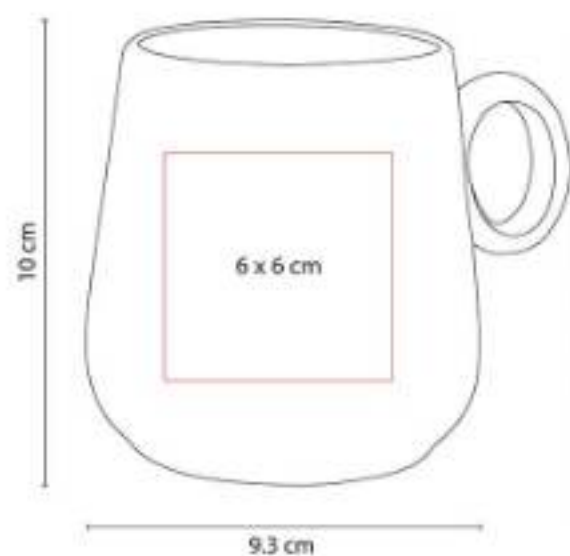

Incluye caja de regalo.

**TAZ 024
TAZA KINSALE**



Capacidad: 14 Oz
Material: Acero Inoxidable / Plástico
Técnica de impresión: Láser / Pantógrafo / Serigrafía / Tampografía
Área de impresión: 7 x 7 cm
Colores: Plata

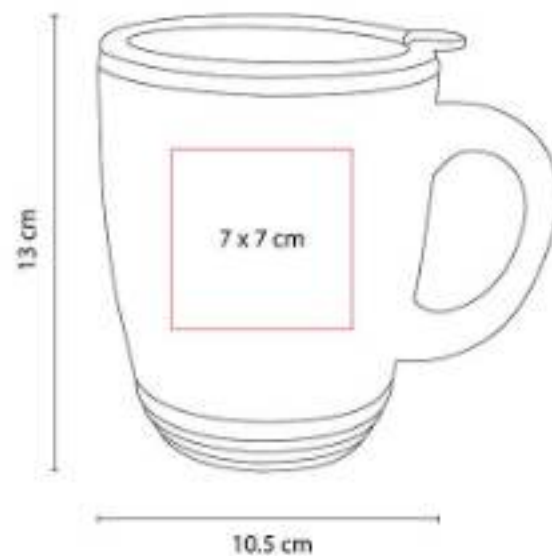

Doble pared. Pared interna de plástico y externa de acero inoxidable. Tapa de plástico con ranura.

**TAZ 026
TAZA RIMO**



Capacidad: 13 Oz
Material: Cerámica
Técnica de impresión: Grabado en Arena / Serigrafía / Termocalca
Área de impresión: 6 x 6 cm
Colores: Azul, Naranja, Negro, Rojo, Verde



Taza de cerámica interior blanco y exterior de color. Incluye caja individual.



BEBIDAS | TAZAS

TAZ 027
TAZA GILLEN



Capacidad: 17 Oz
Material: Cerámica / Silicón
Técnica de impresión: Grabado en Arena / Serigrafía / Termocalca
Área de impresión: 6 x 9 cm
Colores: Azul, Gris, Naranja, Rojo, Verde



Cuenta con base de silicón. No usar en microondas ni lavavajillas.

TAZ 028
TAZA MORTERATSCH



Capacidad: 13 Oz
Material: Porcelana
Técnica de impresión: Grabado en Arena / Serigrafía / Termocalca
Área de impresión: 6 x 6 cm
Colores: Blanco, Gris, Negro

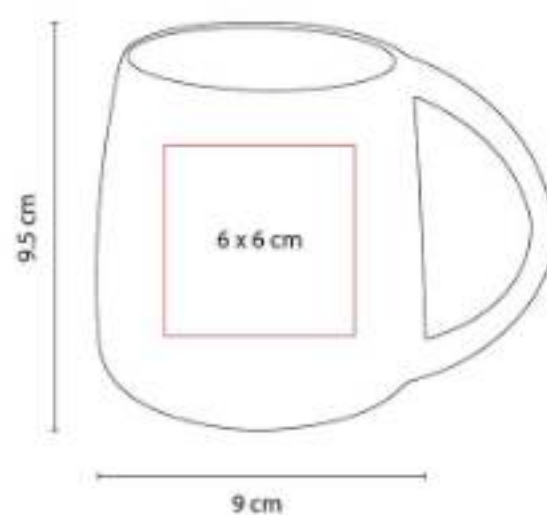

Taza de porcelana blanco en interior y color por fuera. Terminando mate.

TAZ 029
SET DE TAZAS IWAO



Capacidad: 8 Oz
Material: Cerámica / Bambú
Técnica de impresión: Láser / Serigrafía
Área de impresión: 3.5 x 3.5 cm Taza / 15 x 2 cm Base
Colores: Blanco

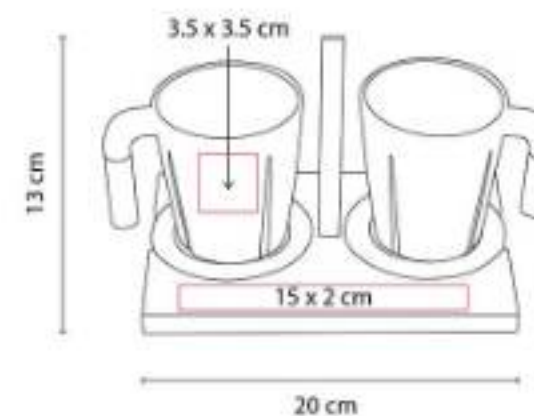

"Juego de tazas.

**TAZ 031
TAZA FIORLAND**



Capacidad: 16 Oz
Material: Cerámica / Bambú
Técnica de impresión: Grabado en Arena / Serigrafía / Tampografía
Área de impresión: 6 x 6 cm
Colores: Blanco, Negro



Base de bambú. No usar en microondas ni lavavajillas.

**TAZ 033
TAZA KILIA**



Capacidad: 300 ml
Material: Acero Inoxidable / Plástico / Corcho
Técnica de impresión: Láser / Pantógrafo / Serigrafía / Tampografía
Área de impresión: 6 x 5 cm
Colores: Azul, Gris, Rojo



Doble pared. Pared interna de plástico y externa de acero inoxidable. Base de corcho.

**TAZ 034
TAZA SAIMAA**



Capacidad: 11 Oz
Material: Cerámica
Técnica de impresión: Grabado en Arena / Serigrafía / Tampografía
Área de impresión: 6 x 7 cm
Colores: Blanco, Gris, Negro

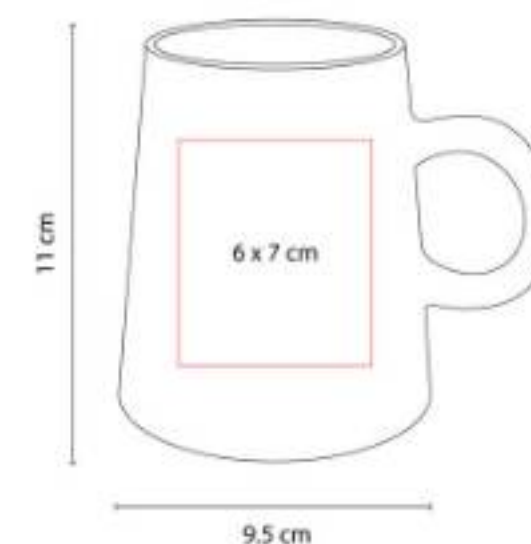

Taza de cerámica interior blanco y exterior de color. Terminando mate. Venta caja cerrada de 36 piezas.



BEBIDAS | TAZAS



BEBIDAS | TAZAS

TAZ 035 TAZA PARA SUBLIMAR RANIJI



Capacidad: 17 Oz
Material: Cerámica
Técnica de impresión: Sublimación / Termocalca
Área de impresión: 5 x 8 cm
Colores: Blanco

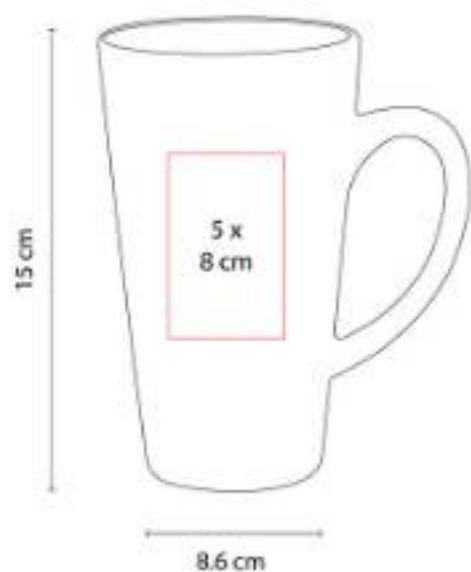

Taza para sublimar. Venta caja cerrada de 24 piezas.

TAZ 036 TAZA PARA SUBLIMAR PANAJI



Capacidad: 11 Oz
Material: Cerámica
Técnica de impresión: Sublimación / Termocalca
Área de impresión: 6 x 7 cm
Colores: Azul, Naranja, Negro, Rojo, Verde



Taza para sublimar exterior blanco e interior de color. Venta caja cerrada de 36 piezas.

TAZ 037 TAZA PARA SUBLIMAR MARGAO



Capacidad: 11 Oz
Material: Cerámica
Técnica de impresión: Sublimación / Termocalca
Área de impresión: 6 x 7 cm
Colores: Azul, Negro, Rojo



Taza para sublimar exterior blanco e interior de color. Incluye cuchara. Venta caja cerrada de 36 piezas.

**TAZ 038
TAZA BIKANER**



Capacidad: 9.1 Oz
Material: Porcelana / Corcho
Técnica de impresión: Serigrafía / Tampografía
Área de impresión: 6 x 4 cm
Colores: Blanco, Negro



Base de corcho. No usar en microondas ni lavavajillas.

**TAZ 039
TAZA LEWES**



Capacidad: 350 ml
Material: Acero Inoxidable / Plástico
Técnica de impresión: Láser / Serigrafía
Área de impresión: 6 x 5 cm
Colores: Azul, Negro, Rosa



Doble pared. Cerrado al vacío. Pared interna y externa de acero inoxidable.

**TAZ 040
TAZA ANSAN**



Capacidad: 15 Oz
Material: Cerámica
Técnica de impresión: Grabado en Arena / Serigrafía / Tampografía
Área de impresión: 6 x 4 cm
Colores: Azul, Negro, Rojo

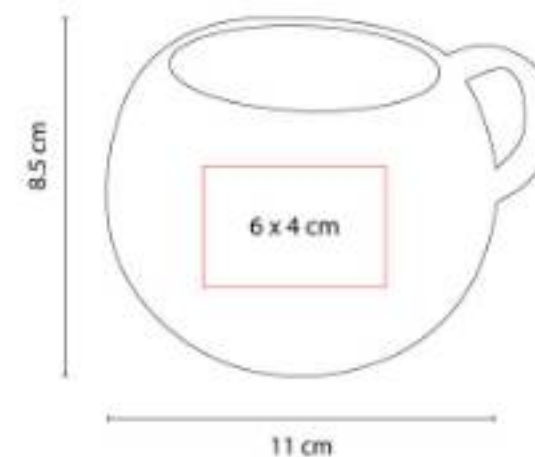

Taza de cerámica con exterior blanco e interior de color. Diseño circular. Incluye caja individual.



BEBIDAS | TAZAS



TAZ 042 TAZA MÁGICA PARA SUBLIMAR



Capacidad: 11 Oz
Material: Cerámica
Técnica de impresión: Sublimación
Área de impresión: 6 x 7 cm
Colores: Negro

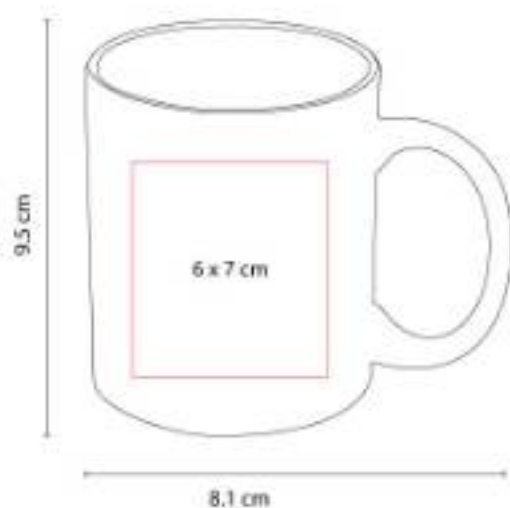

Taza para sublimación de cerámica termosensible que cambia de color al verterle agua caliente.

TAZ 043 TAZA AMMY



Capacidad: 16 Oz
Material: Cerámica
Técnica de impresión: Serigrafía /
Tampografía / Grabado en Arena
Área de impresión: 5 x 6 cm
Colores: Azul, Naranja, Negro, Rojo, Verde



Taza de cerámica interior blanco y exterior de color. Terminando mate. Venta caja cerrada de 36 piezas.

TAZ 044 TAZA ATZIRI



Capacidad: 11 Oz
Material: Cerámica
Técnica de impresión: Serigrafía /
Tampografía
Área de impresión: 5 x 5.5 cm
Colores: Amarillo, Azul, Blanco, Naranja, Rojo, Verde



Taza de cerámica interior de color y exterior negro. Terminando mate. Venta caja cerrada de 36 piezas.

TAZ 045
TAZA MALI



Capacidad: 11 Oz
Material: Porcelana / Madera / Acero Inoxidable
Técnica de impresión: Serigrafía / Tampografía
Área de impresión: 6 x 6 cm
Colores: Blanco, Negro



Incluye tapa de madera y cuchara metálica.
No usar en microondas ni lavavajillas.

TAZ 046
TAZA NEUE



Capacidad: 11 Oz
Material: Acero Inoxidable / Plástico
Técnica de impresión: Láser / Serigrafía / Tampografía
Área de impresión: 4 x 5 cm
Colores: Plata



Doble pared. Pared interna de plástico y externa de acero inoxidable. Tapa de plástico con válvula de seguridad.

TAZ 047
TAZA MARIELLA



Capacidad: 16 Oz
Material: Cerámica / Acero Inoxidable / Madera
Técnica de impresión: Serigrafía / Tampografía
Área de impresión: 5 x 5 cm
Colores: Blanco, Negro



Incluye tapa de plástico con válvula de seguridad. No usar en microondas ni lavavajillas.



BEBIDAS | TAZAS



TAZ 048
VASO MIRLA



Capacidad: 16 Oz
Material: Cerámica
Técnica de impresión: Serigrafía /
Tampografía
Área de impresión: 5 x 6 cm
Colores: Blanco



Doble pared. Pared interior y exterior de cerámica. Tapa de plástico con ranura. No usar en microondas ni lavavajillas.

TAZ 049
TAZA MINI METÁLICA



Capacidad: 300 ml
Material: Acero Inoxidable / Plástico
Técnica de impresión: Láser / Serigrafía
Área de impresión: 4.5 x 4 cm
Colores: Azul, Blanco, Negro



Doble pared. Pared interna y externa de acero inoxidable. Tapa de plástico con ranura. Terminado rugoso.

TAZ 050
TAZA BELIZA



Capacidad: 400 ml
Material: Acero Inoxidable / Plástico
Técnica de impresión: Láser / Serigrafía
Área de impresión: 6 x 5 cm
Colores: Blanco, Negro



Doble pared. Cerrado al vacío. Pared interna y externa de acero inoxidable. Terminado rugoso.

TAZ 051
JUEGO TAZA DE CRISTAL

**NUEVO
2023**



Capacidad: 250 ml
Material: Vidrio Borosilicato / Bambú
Técnica de impresión: Serigrafía / Láser
Área de impresión: 4 x 4 cm Taza / 5 x 5 cm Base
Colores: Beige



"Juego de taza."

TAZ 052
TAZA ECO EVERTON



Capacidad: 350 ml
Material: Plástico / Fibra de Trigo
Técnica de impresión: Serigrafía / Tampografía
Área de impresión: 5 x 2.5 cm
Colores: Beige, Gris, Negro



"Eco friendly. Por el tipo de material, el color puede variar."

TAZ 053
TAZA DE VIDRIO SUBLIMACIÓN



Capacidad: 11 Oz
Material: Vidrio
Técnica de impresión: Sublimación
Área de impresión: 19.5 x 9 cm
Colores: Azul, Rojo, Rosa, Verde



Taza de vidrio para sublimar con degradado de color en la base y asa. Venta caja cerrada de 36 piezas.



BEBIDAS | TAZAS

TAZ 054
TASA ILMA



Capacidad: 480 ml
Material: Cerámica / Plástico / Metal
Técnica de impresión: Grabado láser / Serigrafía
Área de impresión: 4 x 1.5 cm
Colores: Rosa



Taza de cerámica con tapa de plástico. Tapa con cierre de rosca y terminado cromado.

TAZ 054
TAZA ILMA



Capacidad: 480 ml
Material: Cerámica / Plástico / Metal
Técnica de impresión: Grabado láser / Serigrafía
Área de impresión: 4 x 1.5 cm
Colores: Blanco, Negro



Taza de cerámica con tapa de plástico. Tapa con cierre de rosca y terminado cromado.

TAZ 055
TAZA BAMBUSA



Capacidad: 375 ml (12 Oz)
Material: Cerámica / Bambú / Acero inoxidable / Metal
Técnica de impresión: Grabado láser / Serigrafía
Área de impresión: 4 x 1.5 cm
Colores: Azul, Blanco, Negro



Taza de cerámica con tapa de bambú y cuchara de metal. Incluye placa metálica en el frente para grabado láser.

TAZ 056
**TERMO DE CERÁMICA BOOTLE
BLANCO**



Capacidad: 320 ml
Material: Cerámica / Madera
Técnica de impresión: Serigrafía
Área de impresión: 5 x 3 cm
Colores: Blanco, Negro



Doble pared de cerámica con tapa de madera.

TAZ 057
TAZA MABUM



Capacidad: 280 ml
Material: Cerámica / Bambú / Acero
inoxidable
Técnica de impresión: Serigrafía
Área de impresión: 5 x 3 cm
Colores: Blanco, Gris, Negro

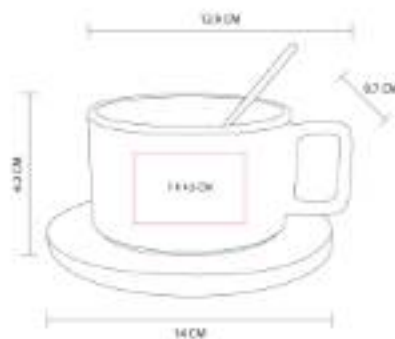

Taza de cerámica con basé de bambú y
cuchara metálica. El asa y borde de la taza
con detalles en dorado.

TAZ 058 B
TAZA DOBLE PARED DE VIDIRO

**NUEVO
2023**



Colores: Blanco



BEBIDAS | TAZAS

TAZ 059
TAZA BANAQ



Capacidad: 400 ml
Material: Vidrio / Plástico / Silicón
Técnica de impresión: Sublimación
Área de impresión: 19.5 x 8.5 cm
Colores: Amarillo, Azul, Naranja, Rojo



Taza de vidrio para sublimar.

TMPS 26
TAZA TÉRMICA BURGOS



Capacidad: 12 Oz
Material: Plástico / Acero Inoxidable
Técnica de impresión: Serigrafía /
Tampografía
Área de impresión: 5.9 x 6.2 cm
Colores: Amarillo, Azul, Negro, Rojo,
Transparente, Verde



"Doble pared. Pared interior acero inoxidable,
pared exterior plástico.

TERMOS METÁLICOS

TMF 06
TERMO SILHOUETTE



Capacidad: 500 ml
Material: Acero Inoxidable
Técnica de impresión: Láser / Serigrafía / Tampografía
Área de impresión: 3.9 x 10 cm
Colores: Plata

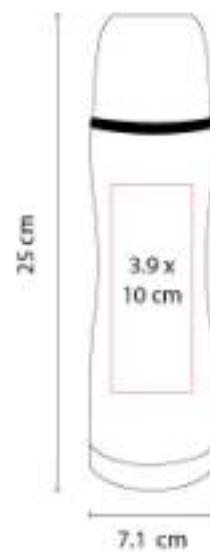

Doble pared. Incluye válvula de seguridad.
Cerrado al vacío.

TMPS 106
TERMO DELFOS



Capacidad: 7500 ml
Material: Plástico
Técnica de impresión: Serigrafía / Tampografía
Área de impresión: 18 x 10 cm
Colores: Gris



"Doble pared de plástico. Incluye válvula de seguridad, dispensador y agarradera."



BEBIDAS | TERMOS METÁLICOS

TMPS 107
TERMO KANPUR



Capacidad: 520 ml

Material: Acero Inoxidable / Plástico

Técnica de impresión: Láser / Serigrafía / Tampografía

Área de impresión: 6 x 14 cm

Colores: Plata

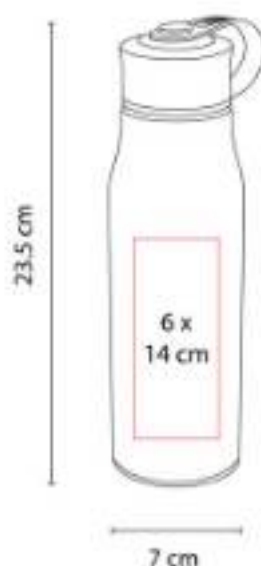

Doble pared. Cerrado al vacío. Pared interna y externa acero inoxidable. Tapa con agarradera de plástico.

TMPS 108
TERMO BREMEN



Capacidad: 750 ml

Material: Acero Inoxidable / Plástico

Técnica de impresión: Láser / Serigrafía / Tampografía

Área de impresión: 6 x 14 cm

Colores: Gris, Negro

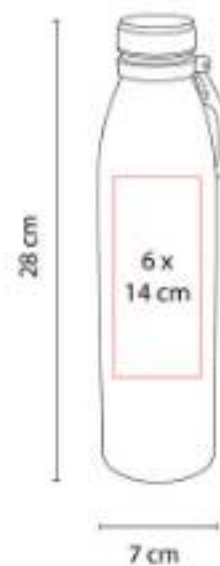

Doble pared. Cerrado al vacío. Pared interna y externa acero inoxidable. Incluye agarradera.

TMPS 109
TERMO BAMBUS



Capacidad: 400 ml

Material: Acero Inoxidable / Bambú / Plástico

Técnica de impresión: Láser / Serigrafía / Tampografía

Área de impresión: 5 x 6 cm Parte

Metalica y Parte de Bambú

Colores: Negro



Termo doble pared con base de bambú. Cerrado al vacío. Pared interna y externa de acero inoxidable.

**TMPS 11
TERMO SPACE**



Capacidad: 530 ml
Material: Plástico
Técnica de impresión: Serigrafía / Tampografía
Área de impresión: 4.2 x 10.5 cm
Colores: Azul, Blanco, Negro, Rojo, Verde

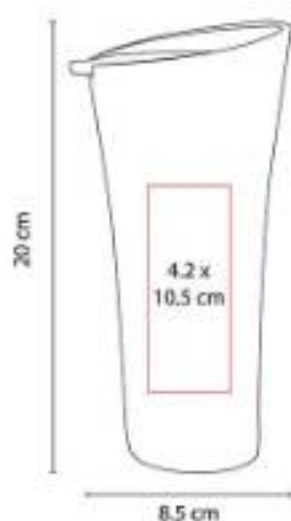

Doble pared de plástico. Con tapa de presión e interior en color negro.

**TMPS 110
TERMO NIZA**



Capacidad: 120 ml
Material: Acero Inoxidable / Plástico
Técnica de impresión: Láser / Serigrafía / Tampografía
Área de impresión: 5 x 5 cm
Colores: Gris, Plata



"Doble pared. Pared interior plástico, pared exterior acero inoxidable. Incluye válvula de seguridad."

**TMPS 111
TERMO JAUNE**



Capacidad: 520 ml
Material: Acero inoxidable / Plástico
Técnica de impresión: Láser / Serigrafía
Área de impresión: 6 x 4 cm
Colores: Azul, Blanco, Negro



Termo doble pared. Interior plástico, exterior metal.



BEBIDAS | TERMOS METÁLICOS

TMPS 112
TERMO KUTNA



Capacidad: 450 ml

Material: Acero Inoxidable / Plástico

Técnica de impresión: Láser / Serigrafía / Tampografía

Área de impresión: 6 x 10 cm

Colores: Plata

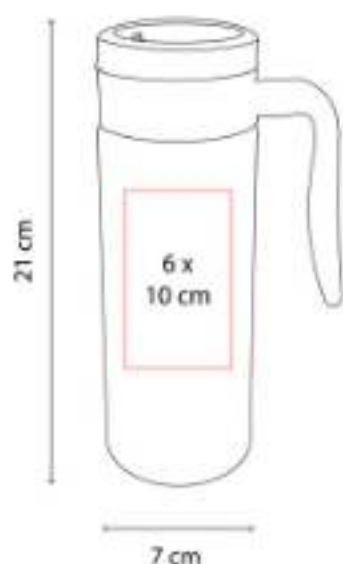

"Doble pared. Pared interior plástico, pared exterior acero inoxidable. Incluye válvula de seguridad."

TMPS 116
TERMO BEKASI



Capacidad: 600 ml

Material: Acero Inoxidable

Técnica de impresión: Láser / Serigrafía / Tampografía

Área de impresión: 5 x 7 cm

Colores: Azul, Plata, Rojo

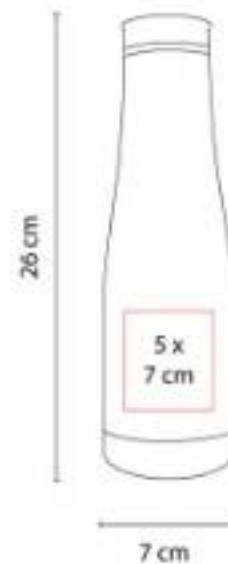

Doble pared. Cerrado al vacío. Pared interna y externa acero inoxidable.

TMPS 120
TERMO CON AUDÍFONOS
NANTES



Capacidad: 500 ml

Material: Acero Inoxidable / Plástico

Técnica de impresión: Láser / Serigrafía / Tampografía

Área de impresión: 6 x 12 cm

Colores: Negro

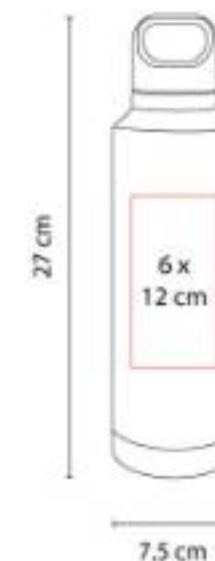

Termo de doble pared. Pared interna y externa de acero inoxidable. Tapa con agarradera.



TMPS 123
TERMO LANUS



Capacidad: 300 ml
Material: Acero Inoxidable / Plástico
Técnica de impresión: Láser / Serigrafía / Tampografía
Área de impresión: 4.5 x 2.5 cm
Colores: Azul, Gris, Plata, Rojo



"Doble pared. Pared interior plástico, pared exterior acero inoxidable. Incluye válvula de seguridad."

TMPS 124
TERMO LAUTREC



Capacidad: 700 ml
Material: Acero Inoxidable / Plástico
Técnica de impresión: Láser / Serigrafía / Tampografía
Área de impresión: 5.5 x 8 cm
Colores: Plata



"Doble pared. Pared interior plástico, pared exterior acero inoxidable. Incluye válvula de seguridad."

TMPS 125
TERMO BRUCE



Capacidad: 470 ml
Material: Acero Inoxidable / Plástico
Técnica de impresión: Láser / Serigrafía / Tampografía
Área de impresión: 4.5 x 6 cm
Colores: Plata



"Doble pared. Pared interior plástico, pared exterior acero inoxidable. Incluye popote de plástico."



BEBIDAS | TERMOS METÁLICOS

TMPS 126
TERMO BOWIE



Capacidad: 450 ml
Material: Acero Inoxidable / Plástico
Técnica de impresión: Serigrafía / Tampografía
Área de impresión: 4 x 5 cm
Colores: Blanco



"Doble pared. Pared interior acero inoxidable, pared exterior plástico. Incluye válvula de seguridad."

TMPS 127
TERMO CARTE



Capacidad: 550 ml
Material: Acero Inoxidable / Plástico
Técnica de impresión: Láser / Serigrafía / Tampografía
Área de impresión: 4.5 x 8 cm
Colores: Blanco, Gris Oxford, Plata



Doble pared. Cerrado al vacío. Pared interna y externa acero inoxidable.

TMPS 129
TERMO REED



Capacidad: 750 ml
Material: Acero Inoxidable / Plástico
Técnica de impresión: Láser / Serigrafía / Tampografía
Área de impresión: 1 x 4.5 cm Placa
Colores: Negro



Doble pared. Cerrado al vacío. Pared interna y externa acero inoxidable. Incluye placa para grabado láser.



TMPS 130
TERMO BAGAN



Capacidad: 500 ml
Material: Acero Inoxidable / Plástico
Técnica de impresión: Láser
Área de impresión: 5 x 10 cm
Colores: Azul, Negro, Rojo

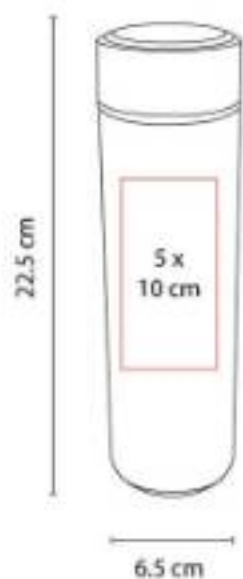

Doble pared. Cerrado al vacío. Pared interna y externa acero inoxidable. Incluye infusorador.

TMPS 131
TERMO STING



Capacidad: 500 ml
Material: Acero Inoxidable / Plástico / Madera
Técnica de impresión: Láser / Serigrafía / Tampografía
Área de impresión: 4 x 8 cm
Colores: Azul, Blanco, Rosa



Doble pared. Cerrado al vacío. Pared interna y externa acero inoxidable.

TMPS 132
TERMO BOCINA KALEID



Capacidad: 530 ml
Material: Acero Inoxidable / Plástico
Técnica de impresión: Láser / Serigrafía / Tampografía
Área de impresión: 5 x 10 cm
Colores: Gris



"Doble pared. Cerrado al vacío. Pared interna y externa acero inoxidable.



BEBIDAS | TERMOS METÁLICOS

TMPS 134
TERMO MADNESS



Capacidad: 450 ml
Material: Plástico
Técnica de impresión: Serigrafía /
Tampografía
Área de impresión: 3 x 7 cm
Colores: Azul, Blanco, Negro, Rojo



Doble pared de plástico.

TMPS 135
TERMO HARUM



Capacidad: 400 ml
Material: Acero Inoxidable / Plástico
Técnica de impresión: Láser / Serigrafía /
Tampografía
Área de impresión: 4.5 x 6 cm
Colores: Plata



"Doble pared. Pared interior plástico, pared exterior acero inoxidable. Incluye válvula de seguridad."

TMPS 136
TERMO DENOVAN



Capacidad: 650 ml
Material: Plástico
Técnica de impresión: Serigrafía /
Tampografía
Área de impresión: 6 x 12 cm
Colores: Azul, Blanco, Negro, Rojo



Doble pared de plástico.

**TMPS 137
TERMO MINI BOTELLA**



Capacidad: 240 ml
Material: Acero Inoxidable / Plástico
Técnica de impresión: Láser / Serigrafía
Área de impresión: 5 x 5 cm
Colores: Azul, Bicolor, Negro, Verde



Mini termo color degradado. Doble pared.
 Pared interna y externa de acero inoxidable.
 Sellado al vacío.

**TMPS 138
TERMO BAEZ**



Capacidad: 525 ml
Material: Plástico
Técnica de impresión: Serigrafía /
 Tampografía
Área de impresión: 7 x 5 cm
Colores: Azul, Blanco, Negro, Rojo



Doble pared de plástico.

**TMPS 139
TERMO PORTALATAS DELA**



Capacidad: 350 ml
Material: Acero Inoxidable / Plástico
Técnica de impresión: Láser / Serigrafía
Área de impresión: 5.5 x 5 cm
Colores: Negro, Plata

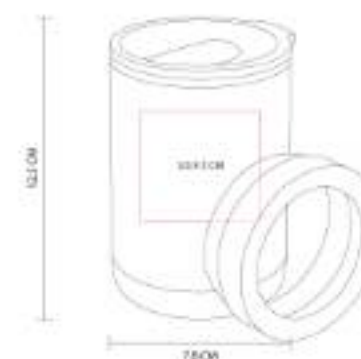

Doble pared. Pared interna y externa de acero
 inoxidable. Sellado al vacío.



BEBIDAS | TERMOS METÁLICOS

TMPS 14
TERMO KALAUS



Capacidad: 400 ml
Material: Acero Inoxidable / Plástico
Técnica de impresión: Láser / Pantógrafo / Serigrafía / Tampografía
Área de impresión: 5 x 8 cm
Colores: Plata



"Doble pared. Pared interior plástico, pared exterior acero inoxidable. Incluye válvula de seguridad."

TMPS 140
TERMO MONTPELLIER



Capacidad: 600 ml
Material: Acero Inoxidable / Plástico
Técnica de impresión: Láser / Serigrafía / Tampografía
Área de impresión: 2 x 11 cm
Colores: Gris, Plata

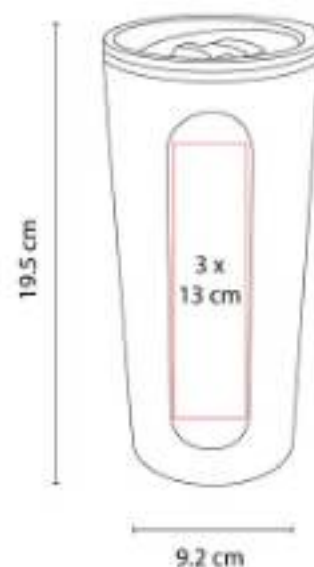

"Doble pared. Pared interior plástico, pared exterior acero inoxidable. Incluye válvula de seguridad."

TMPS 142
TERMO QUILME



Capacidad: 600 ml
Material: Acero Inoxidable / Plástico
Técnica de impresión: Láser / Serigrafía / Tampografía
Área de impresión: 5.5 x 10 cm
Colores: Beige, Gris



"Doble pared. Pared interior plástico, pared exterior acero inoxidable."

TMPS 143
TERMO GLOSSY



Capacidad: 460 ml
Material: Acero Inoxidable / Plástico
Técnica de impresión: Láser / Serigrafía
Área de impresión: 5 x 7 cm
Colores: Azul, Blanco, Morado, Negro, Rosa



Doble pared. Pared interna y externa de acero inoxidable. Tapa de plástico con válvula de seguridad. Sellado al vacío.

TMPS 144
TERMO NASH



Capacidad: 600 ml
Material: Acero Inoxidable / Plástico
Técnica de impresión: Láser / Serigrafía / Tampografía
Área de impresión: 3 x 8 cm
Colores: Gris Oxford



Doble pared. Cerrado al vacío. Pared interna y externa acero inoxidable. Incluye válvula de seguridad y popote.

TMPS 146
SHOT TEQUILERO VOLCÁ



Capacidad: 120 ml
Material: Acero Inoxidable / Plástico
Técnica de impresión: Láser / Serigrafía / Tampografía
Área de impresión: 3.5 x 3.5 cm
Colores: Negro, Plata



Doble pared. Cerrado al vacío. Pared interna y externa acero inoxidable. Incluye tapa de plástico.



BEBIDAS | TERMOS METÁLICOS



BEBIDAS | TERMOS METÁLICOS

TMPS 147 TERMO PORTABOTELLA TUFFI

NUEVO
2023



Capacidad: "1,200 ml"
Material: Acero Inoxidable / Plástico / Silicón
Técnica de impresión: Láser / Serigrafía
Área de impresión: 7 x 13 cm
Colores: Plata



Doble pared. Pared interna y externa de acero inoxidable. Sellado a vacío.

TMPS 148 TERMO ARUBA



Capacidad: 850 ml
Material: Acero Inoxidable / Plástico
Técnica de impresión: Láser
Área de impresión: 7.5 x 7.5 cm
Colores: Azul, Azul Cielo, Gris, Naranja, Rojo, Rosa



Doble pared. Cerrado al vacío. Pared interna y externa acero inoxidable. Terminado tipo rubber.

TMPS 149 TERMO METÁLICO CON POPOTE



Capacidad: 650 ml
Material: Acero Inoxidable / Plástico / Silicón
Técnica de impresión: Láser / Serigrafía
Área de impresión: 5 x 10 cm
Colores: Amarillo Translucido, Azul, Azul Pastel, Negro, Plata, Rosa Pastel, Verde Pastel



"Doble pared. Pared interna y externa de acero inoxidable. Sellado al vacío.

**TMPS 150
TARRO PARA SUBLIMAR
BIRMANIA**



Capacidad: 16 Oz
Material: Vidrio
Técnica de impresión: Sublimación
Área de impresión: 7 x 10 cm
Colores: Blanco Frosty



Tarro para sublimar.

**TMPS 151
TERMO CALVI**



Capacidad: 590 ml
Material: Acero Inoxidable / Plástico
Técnica de impresión: Láser / Serigrafía
Área de impresión: 6 x 5 cm
Colores: Azul, Blanco, Gris, Negro, Rosa, Verde



Doble pared. Cerrado al vacío. Pared interna y externa acero inoxidable. Recubrimiento en terminado tipo rugoso.

**TMPS 152
TERMO CON TAZA EDMOND**



Capacidad: 700 ml
Material: Acero Inoxidable / Plástico
Técnica de impresión: Láser / Serigrafía
Área de impresión: 5.5 x 12 cm
Colores: Azul, Negro



Doble pared. Cerrado al vacío. Pared interna y externa acero inoxidable.



BEBIDAS | TERMOS METÁLICOS



TMPS 153 TERMO CON POPOTE EVANTS



Capacidad: 590 ml
Material: Acero Inoxidable / Plástico
Técnica de impresión: Láser / Serigrafía
Área de impresión: 6.5 x 8 cm
Colores: Blanco, Negro



Doble pared. Cerrado al vacío. Pared interna y externa acero inoxidable. Incluye popote.

TMPS 154 TERMO LAURENT



Capacidad: 550 ml
Material: Acero Inoxidable / Plástico / Corcho
Técnica de impresión: Láser / Serigrafía
Área de impresión: 5.5 x 9 cm
Colores: Blanco, Negro



Doble pared. Cerrado al vacío. Pared interna y externa acero inoxidable. Base de corcho.

TMPS 155 TERMO MARAKESH



Capacidad: 540 ml
Material: Acero Inoxidable / Plástico
Técnica de impresión: Láser / Serigrafía
Área de impresión: 2 x 8 cm
Colores: Azul, Negro



"Doble pared. Pared interior plástico, pared exterior acero inoxidable.

TMPS 156
TERMO PEAK



Capacidad: 540 ml
Material: Acero Inoxidable / Plástico
Técnica de impresión: Láser / Serigrafía / Tampografía
Área de impresión: 6.5 x 11 cm
Colores: Azul, Morado, Naranja, Rosa, Verde



"Doble pared. Pared interior plástico, pared exterior acero inoxidable.

TMPS 157
TERMO SAINT



Capacidad: 600 ml
Material: Acero Inoxidable
Técnica de impresión: Láser
Área de impresión: 5 x 7 cm
Colores: Cafe



Doble pared. Cerrado al vacío. Pared interna y externa acero inoxidable. Terminado tipo madera.

TMPS 158
TERMO CON VIDRIO KAAP



Capacidad: 500 ml
Material: Vidrio / Acero Inoxidable / Plástico
Técnica de impresión: Láser / Serigrafía
Área de impresión: 5.5 x 7 cm
Colores: Negro, Plata



Termo de vidrio con base de acero inoxidable desprendible. Doble pared.



BEBIDAS | TERMOS METÁLICOS

TMPS 159
TERMO BARROW



Capacidad: 600 ml
Material: Acero Inoxidable / Plástico
Técnica de impresión: Láser
Área de impresión: 5.5 x 14 cm
Colores: Azul, Blanco, Morado, Naranja, Negro, Plata, Rojo, Rosa, Verde



Doble pared. Cerrado al vacío. Pared interna y externa acero inoxidable. Tapa de plástico con válvula de seguridad.

TMPS 16
TERMO TRAVEL MUG



Capacidad: 450 ml
Material: Acero Inoxidable / Plástico
Técnica de impresión: Láser / Pantógrafo / Serigrafía / Tampografía
Área de impresión: 5.3 x 5.7 cm
Colores: Plata

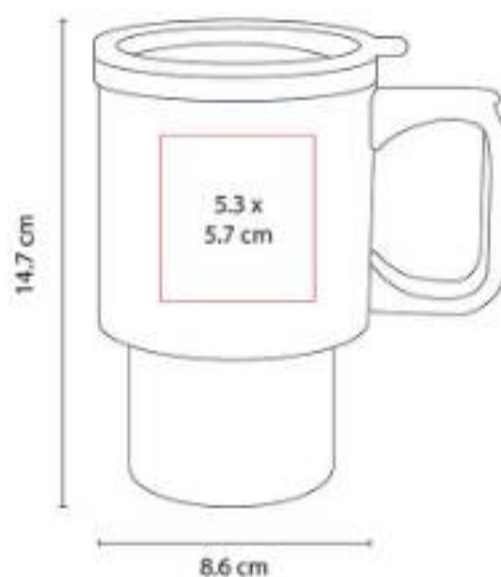

"Doble pared. Pared interior plástico, pared exterior acero inoxidable. Incluye válvula de seguridad."

TMPS 160
TERMO PARA SUBLIMAR CANTWELL



Capacidad: 600 ml
Material: Acero Inoxidable / Plástico
Técnica de impresión: Sublimación
Área de impresión: 20 x 10 cm Extendido
Colores: Blanco



Termo para sublimar doble pared. Cerrado al vacío. Pared interna y externa de acero inoxidable.

TMPS 161
**TERMO DE CERÁMICA BOOTLE
BLANCO**



Capacidad: 550 ml
Material: Acero Inoxidable / Plástico
Técnica de impresión: Sublimación
Área de impresión: 10 x 20 cm Extendido
Colores: Blanco



Termo para sublimar doble pared. Cerrado al vacío. Pared interna y externa de acero inoxidable.

TMPS 162
TERMO PARA SUBLIMAR MINTO



Capacidad: 850 ml
Material: Acero Inoxidable / Plástico
Técnica de impresión: Sublimación
Área de impresión: 7 x 20 cm Extendido
Colores: Blanco



Termo para sublimar doble pared. Cerrado al vacío. Pared interna y externa acero inoxidable.

TMPS 163
TERMO PARA SUBLIMAR



Capacidad: 350 ml
Material: Acero Inoxidable / Plástico
Técnica de impresión: Sublimación
Área de impresión: 20 x 8 cm Extendido
Colores: Blanco

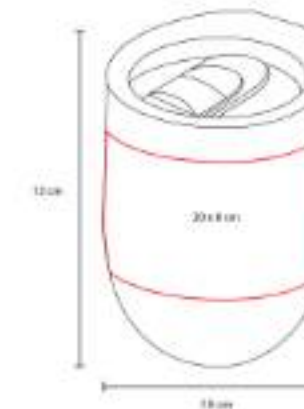

Termo para sublimar doble pared. Cerrado al vacío. Pared interna y externa acero inoxidable.



BEBIDAS | TERMOS METÁLICOS



TMPS 164 TERMO CON ASA Y POPOTE

NUEVO
2023



Capacidad: 850 ml
Material: Acero Inoxidable / Plástico
Técnica de impresión: Láser / Serigrafía
Área de impresión: 6 x 7 cm
Colores: Azul, Blanco, Gris, Morado, Negro

NUEVO
2023



Doble pared. Pared interna y externa de acero inoxidable. Sellado al vacío.

TMPS 165 TERMO JUNEAU



Capacidad: 480 ml
Material: Acero Inoxidable / Plástico
Técnica de impresión: Láser / Serigrafía / Tampografía
Área de impresión: 5 x 12 cm
Colores: Blanco, Negro



Doble pared. Cerrado al vacío. Pared interna y externa de acero inoxidable. Terminado tipo rubber.

TMPS 166 TERMO ARMENIO



Capacidad: 710 ml
Material: Acero Inoxidable / Silicón / Plástico
Técnica de impresión: Láser / Serigrafía
Área de impresión: 6 x 10 cm
Colores: Beige, Gris, Negro



Doble pared. Cerrado al vacío. Pared interna y externa de acero inoxidable.

**TMPS 167
TERMO DE VIDRIO NANKIN**



Capacidad: 140 ml / 200 ml
Material: Vidrio / Plástico / Acero Inoxidable
Técnica de impresión: Serigrafía
Área de impresión: 5.5 x 5.5 cm
Colores: Cafe



Termo de vidrio de doble pared para bebidas calientes y frías.

**TMPS 168
TERMO TAHANA**



Capacidad: 350 ml
Material: Acero Inoxidable / Plástico
Técnica de impresión: Láser / Serigrafía / Tampografía
Área de impresión: 6 x 5 cm
Colores: Sin Color



Doble pared. Cerrado al vacío. Pared interna y externa acero inoxidable.

**TMPS 17
TERMO LIBERTY**



Capacidad: 450 ml
Material: Acero Inoxidable / Plástico
Técnica de impresión: Serigrafía / Tampografía
Área de impresión: 5.2 x 4.7 cm
Colores: Azul, Rojo, Transparente



"Doble pared. Pared interior acero inoxidable, pared exterior plástico. Cubierta translúcida."



BEBIDAS | TERMOS METÁLICOS



TMPS 170
PRENSA FRANCESA COCKER



Capacidad: 350 ml
Material: Vidrio / Plástico / Acero Inoxidable
Técnica de impresión: Serigrafía
Área de impresión: 4 x 4 cm
Colores: Negro



Prensa francesa con capacidad para 1 taza.

TMPS 172
TERMO SNORKEL



Capacidad: 480 ml
Material: Acero Inoxidable / Plástico
Técnica de impresión: Láser / Serigrafía / Tampografía
Área de impresión: 5.5 x 7 cm
Colores: Azul, Gris, Negro, Verde



Termo doble pared. Interior de plástico y exterior de acero inoxidable.

TMPS 173
TERMO KAIFENG



Capacidad: 480 ml
Material: Vidrio / Plástico Reciclado
Técnica de impresión: Serigrafía
Área de impresión: 6 x 7 cm
Colores: Azul, Negro



Termo doble pared. Interior de vidrio y exterior de plástico reciclado. Resistente a los cambios de temperatura.

TMPS 174
TERMO ANGRA



Capacidad: 380 ml
Material: Acero Inoxidable
Técnica de impresión: Láser / Serigrafía / Tampografía
Área de impresión: 6 x 4 cm
Colores: Negro, Plata



Doble pared. Cerrado al vacío. Pared interna y externa acero inoxidable.

TMPS 175
TERMO HÉRCULES



Capacidad: "1,200 ml"
Material: Acero Inoxidable
Técnica de impresión: Láser / Serigrafía / Tampografía
Área de impresión: 6 x 4 cm
Colores: Negro



Termo doble pared con manga de silicón. Cerrado al vacío. Interior y exterior de acero inoxidable.

TMPS 176
TERMO MACAO



Capacidad: 500 ml
Material: Acero Inoxidable / Plástico / Cerámica
Técnica de impresión: Láser / Serigrafía / Tampografía
Área de impresión: 5 x 6 cm
Colores: Azul, Beige, Negro



Doble pared. Cerrado al vacío. Pared interna de acero inoxidable y recubrimiento de cerámica.



BEBIDAS | TERMOS METÁLICOS

TMPS 18
TERMO HEAT



Capacidad: 350 ml
Material: Acero Inoxidable / Plástico
Técnica de impresión: Serigrafía / Tampografía
Área de impresión: 5.2 x 5.2 cm Plástico / 4 x 4.6 cm Metal
Colores: Azul, Rojo, Transparente



"Doble pared. Pared interior acero inoxidable, pared exterior plástico.

TMPS 180
PRENSA FRANCESA LE PAIX



Capacidad: 700 ml
Material: Vidrio / Plástico / Acero Inoxidable
Técnica de impresión: Serigrafía
Área de impresión: 5 x 6 cm
Colores: Negro



Prensa francesa con capacidad para 2 tazas.

TMPS 19.
TERMO TURBO COFFEE



Colores: Plata



TMPS 190
SET CAFETERO AJACCIO



Capacidad: 700 ml
Material: Vidrio / Acero Inoxidable / Plástico
Técnica de impresión: Serigrafía Prensa / Láser Tazas
Área de impresión: 4 x 5 cm Prensa / 3 x 2 cm Tazas
Colores: Gris



Set de prensa francesa con 2 tazas. Incluye caja de regalo.

TMPS 194
TERMO LASKA



Capacidad: 350 ml
Material: Acero Inoxidable / Plástico
Técnica de impresión: Láser / Serigrafía / Tampografía
Área de impresión: 6 x 5 cm
Colores: Azul, Blanco, Negro, Plata



Termo doble pared. Pared interna de plástico y externa de acero inoxidable.

TMPS 210
TERMO PARA SUBLIMAR HUSEY



Capacidad: 600 ml
Material: Acero Inoxidable / Plástico
Técnica de impresión: Sublimación
Área de impresión: 5.5 x 9 cm
Colores: Blanco

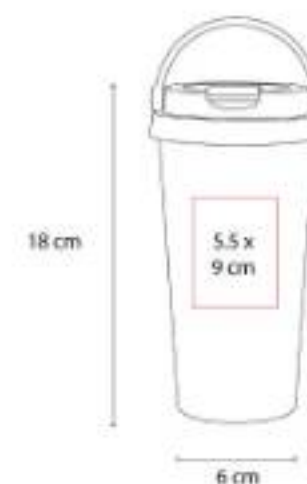

Termo para sublimar doble pared. Cerrado al vacío. Pared interna y externa de acero inoxidable.



BEBIDAS | TERMOS METÁLICOS



TMPS 220 TERMO PARA SUBLIMAR LAWANG



Capacidad: 590 ml
Material: Acero Inoxidable / Plástico
Técnica de impresión: Sublimación
Área de impresión: 6.5 x 6 cm
Colores: Blanco

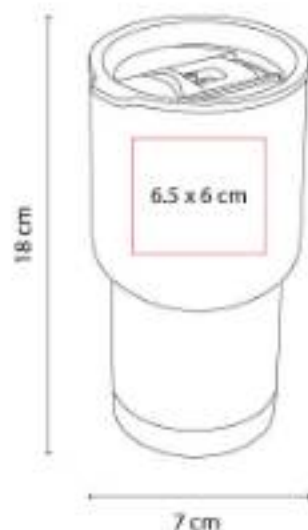

Termo para sublimar doble pared. Cerrado al vacío. Pared interna y externa de acero inoxidable.

TMPS 23 TERMO BANGKOK



Capacidad: 480 ml
Material: Acero Inoxidable / Plástico
Técnica de impresión: Serigrafía / Tampografía
Área de impresión: 4.3 x 9 cm
Colores: Azul, Negro, Transparente

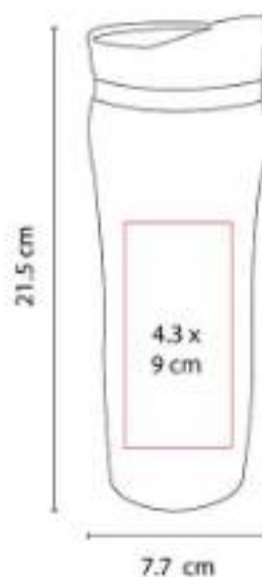

"Doble pared. Pared interior acero inoxidable, pared exterior plástico. Incluye válvula de seguridad.

TMPS 36 TERMO VITALI



Capacidad: 425 ml
Material: Plástico / Acero Inoxidable
Técnica de impresión: Serigrafía / Tampografía
Área de impresión: 5 x 13 cm
Colores: Azul, Naranja, Rojo

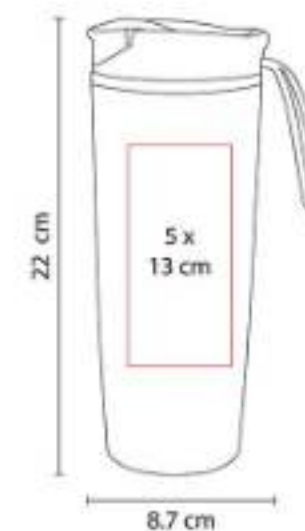

Doble pared con agarradera de silicón. Pared interna y externa plástico.

**TMPS 38
TERMO MADISON**



Capacidad: 325 ml
Material: Acero Inoxidable / Plástico
Técnica de impresión: Láser / Pantógrafo / Serigrafía / Tampografía
Área de impresión: 4 x 8 cm
Colores: Gris

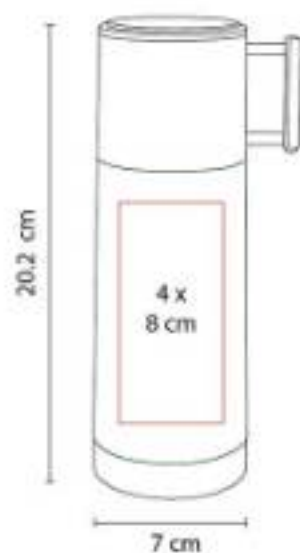

Doble pared. Cerrado al vacío. Pared interna y externa acero inoxidable. Incluye taza y válvula de seguridad.

**TMPS 42
TERMO NYUK**



Capacidad: 325 ml
Material: Acero Inoxidable / Plástico
Técnica de impresión: Láser / Pantógrafo / Serigrafía / Tampografía
Área de impresión: 4 x 8 cm
Colores: Azul, Blanco, Negro, Rojo



"Doble pared. Pared interior plástico, pared exterior acero inoxidable. Incluye válvula de seguridad."

**TMPS 47
TERMO AREUSE**



Capacidad: 450 ml
Material: Acero Inoxidable / Plástico
Técnica de impresión: Láser / Serigrafía / Tampografía
Área de impresión: 6 x 4.5 cm
Colores: Azul, Gris, Rojo

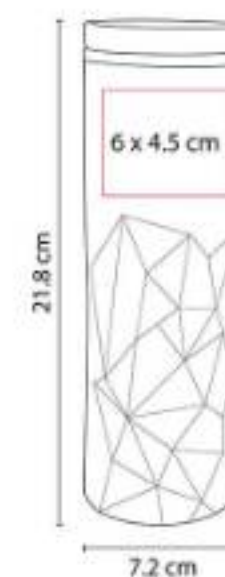

"Doble pared. Pared interior plástico, pared exterior acero inoxidable. Cuerpo prismático."



BEBIDAS | TERMOS METÁLICOS

TMPS 49
TERMO ALLALIN



Capacidad: 525 ml

Material: Acero Inoxidable / Plástico

Técnica de impresión: Láser / Serigrafía / Tampografía

Área de impresión: 7 x 5 cm

Colores: Blanco, Negro, Plata

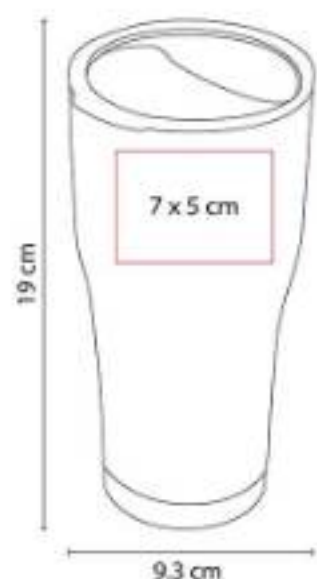

Doble pared. Cerrado al vacío. Pared interna y externa acero inoxidable.

TMPS 55
TERMO LUGANO



Capacidad: 375 ml

Material: Plástico

Técnica de impresión: Serigrafía / Tampografía

Área de impresión: 4 x 10.5 cm

Colores: Rojo

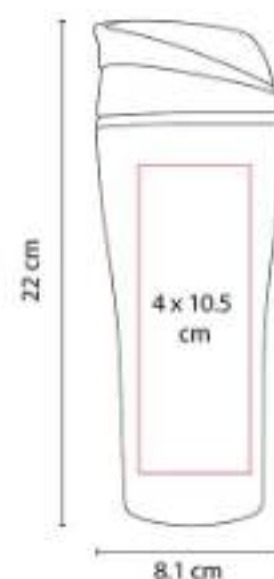

Doble pared plástico. Tapa deslizante con válvula de seguridad.

TMPS 56
TERMO PARA SUBLIMAR ONEGA



Capacidad: 450 ml

Material: Acero Inoxidable / Plástico

Técnica de impresión: Sublimación

Área de impresión: 6 x 6 cm

Colores: Blanco



Termo para sublimar doble pared. Pared interna de plástico y externa de acero inoxidable.

**TMPS 57
TERMO LIPOVEI**



Capacidad: 450 ml
Material: Acero Inoxidable / Plástico
Técnica de impresión: Láser / Serigrafía / Tampografía
Área de impresión: 5 x 14 cm
Colores: Azul

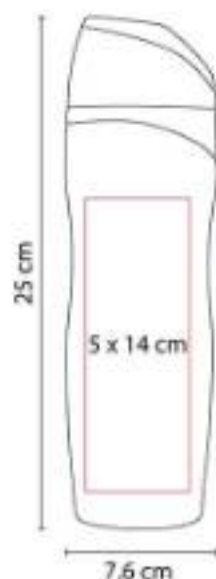

"Doble pared. Cerrado al vacío."

**TMPS 62
TERMO YANGRA**



Capacidad: 850 ml
Material: Acero Inoxidable / Plástico
Técnica de impresión: Láser / Serigrafía / Tampografía
Área de impresión: 7.5 x 7.5 cm
Colores: Azul, Blanco, Negro, Plata, Rojo

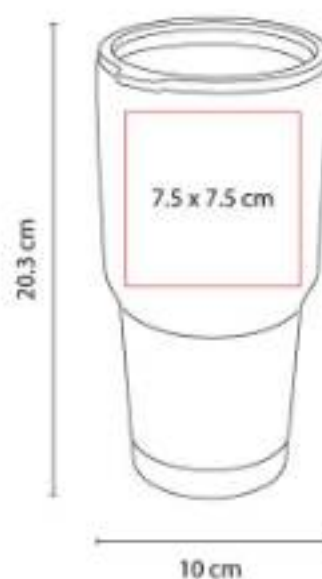

Doble pared. Cerrado al vacío. Pared interna y externa acero inoxidable.

**TMPS 63
TERMO CHONGTAR**



Capacidad: 450 ml
Material: Acero Inoxidable / Plástico
Técnica de impresión: Láser / Pantógrafo / Serigrafía / Tampografía
Área de impresión: 6 x 10 cm
Colores: Plata

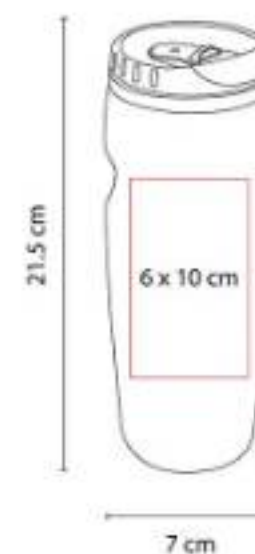

"Doble pared. Pared interior plástico, pared exterior acero inoxidable. Incluye válvula de seguridad."



BEBIDAS | TERMOS METÁLICOS

TMPS 64
TERMO BROADPEAK



Capacidad: 540 ml
Material: Acero Inoxidable / Plástico
Técnica de impresión: Láser / Serigrafía / Tampografía
Área de impresión: 6.5 x 11 cm
Colores: Azul, Negro, Plata, Rojo

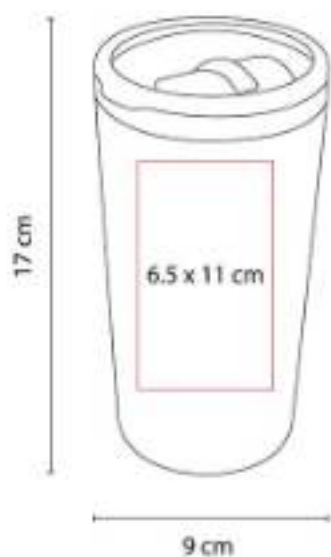

"Doble pared. Pared interior plástico, pared exterior acero inoxidable. Incluye válvula de seguridad.

TMPS 66
TERMO ADEN



Capacidad: 375 ml
Material: Acero Inoxidable / Plástico
Técnica de impresión: Láser / Pantógrafo / Serigrafía / Tampografía
Área de impresión: 6 x 4 cm
Colores: Plata



Doble pared. Cerrado al vacío. Pared interna y externa acero inoxidable.

TMPS 67
TERMO ANKARA



Capacidad: 525 ml
Material: Acero Inoxidable / Plástico
Técnica de impresión: Láser / Pantógrafo / Serigrafía / Tampografía
Área de impresión: 5.5 x 14 cm
Colores: Negro

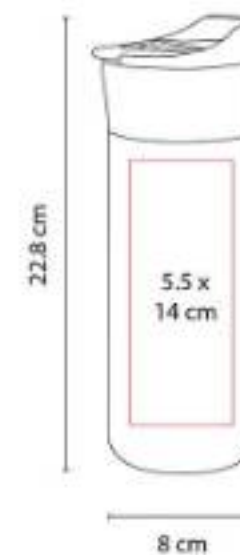

"Doble pared. Pared interior plástico, pared exterior acero inoxidable. Incluye válvula de seguridad.



**TMPS 68
TERMO AKAN**



Capacidad: 600 ml
Material: Acero Inoxidable / Plástico
Técnica de impresión: Láser / Pantógrafo / Serigrafía / Tampografía
Área de impresión: 5.5 x 14 cm
Colores: Plata

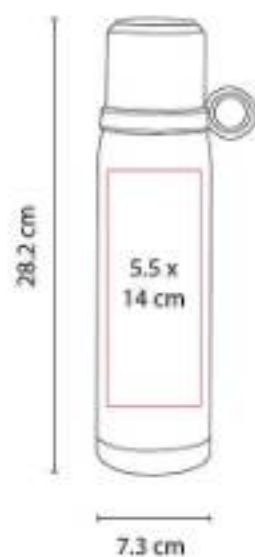

Doble pared. Cerrado al vacío. Pared interna y externa acero inoxidable.

**TMPS 77
TERMO YUKSHIN**



Capacidad: 550 ml
Material: Acero Inoxidable / Plástico
Técnica de impresión: Láser / Serigrafía / Tampografía
Área de impresión: 6 x 12 cm
Colores: Azul Cielo, Blanco, Negro, Plata, Rosa Mate

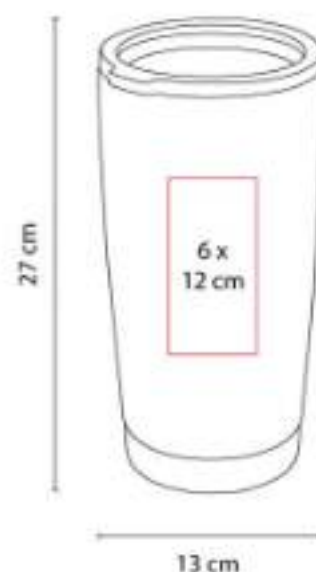

Doble pared. Cerrado al vacío. Pared interna y externa de acero inoxidable.

**TMPS 79
TERMO VIEDMA**



Capacidad: 325 ml
Material: Acero Inoxidable / Plástico
Técnica de impresión: Serigrafía / Tampografía
Área de impresión: 6 x 9 cm
Colores: Rojo

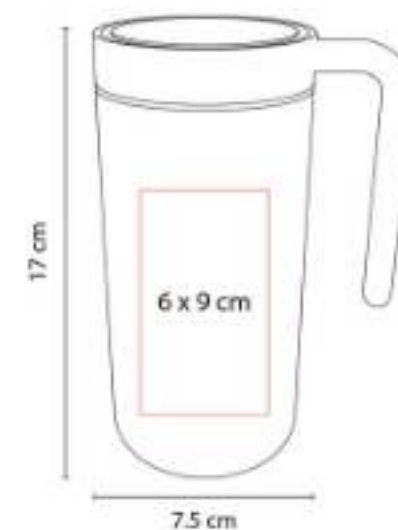

Doble pared. Incluye tapa cromada y válvula especial para abrir y cerrar.



BEBIDAS | TERMOS METÁLICOS

TMPS 81
TERMO TERAMO



Material: Acero Inoxidable / Plástico
Técnica de impresión: Láser / Pantógrafo / Serigrafía / Tampografía
Área de impresión: 5.5 x 10 cm
Colores: Plata

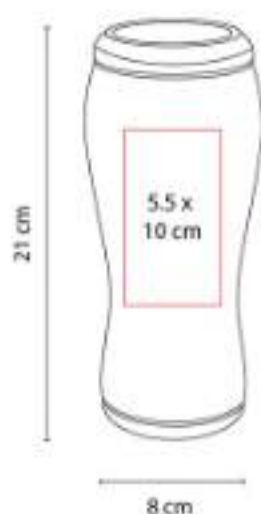

Doble pared. Pared interna y externa acero inoxidable. Tapas intercambiables para lata o botella.

TMPS 82
TERMO BURGO



Capacidad: 480 ml
Material: Acero Inoxidable / Plástico / Corcho
Técnica de impresión: Láser / Pantógrafo / Serigrafía / Tampografía
Área de impresión: 5.5 x 10 cm
Colores: Plata

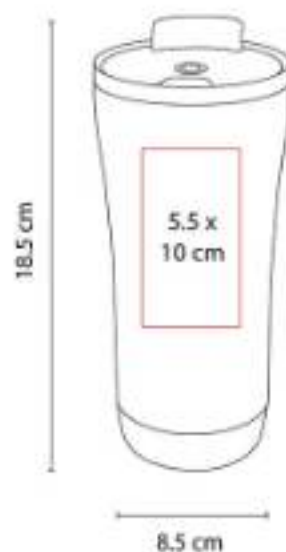

"Doble pared. Pared interior plástico, pared exterior acero inoxidable. Base de corcho. Tapa en dos posiciones.

TMPS 87
TERMO KUMASI



Capacidad: 525 ml
Material: Acero Inoxidable / Plástico
Técnica de impresión: Láser / Serigrafía / Tampografía
Área de impresión: 4.5 x 13 cm
Colores: Gris

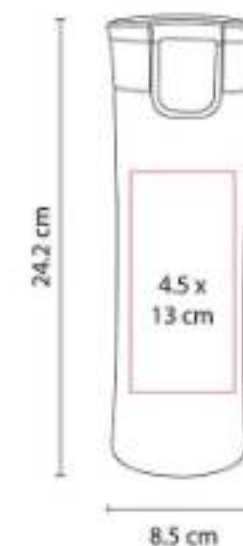

Doble pared. Cerrado al vacío. Pared interna y externa acero inoxidable.



**TMPS 88
TERMO CON LUZ TULCE**



Capacidad: 500 ml
Material: Plástico / Acero Inoxidable
Técnica de impresión: Láser / Serigrafía
Área de impresión: 5.5 x 5 cm
Colores: Azul, Gris, Rojo

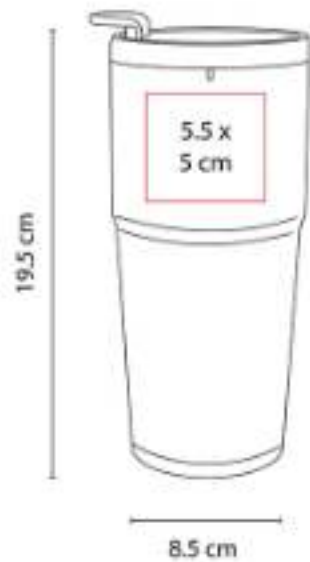

"Doble pared. Pared interior acero inoxidable, pared exterior plástico. Tapa en dos posiciones.

**TMPS 91
TERMO SCARLETT**



Capacidad: 450 ml
Material: Acero Inoxidable / Plástico
Técnica de impresión: Láser / Serigrafía / Tampografía
Área de impresión: 4.5 x 10 cm
Colores: Gris



Doble pared. Cerrado al vacío. Pared interna y externa acero inoxidable.

**TMPS 92
TERMO MOSTAR**



Capacidad: 380 ml
Material: Acero Inoxidable / Plástico
Técnica de impresión: Serigrafía
Área de impresión: 5 x 10 cm
Colores: Blanco

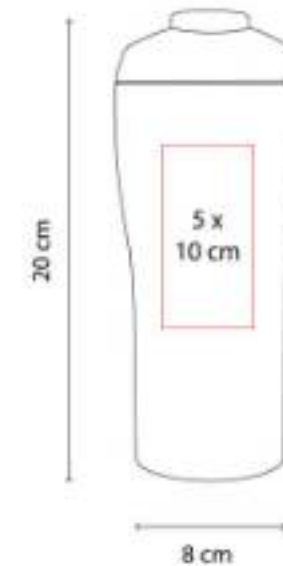

Doble pared. Cerrado al vacío. Pared interna y externa acero inoxidable.



TMPS 93
TERMO RIAZAN



Capacidad: 550 ml

Material: Acero Inoxidable / Plástico

Técnica de impresión: Láser / Serigrafía / Tampografía

Área de impresión: 6 x 5 cm

Colores: Plata

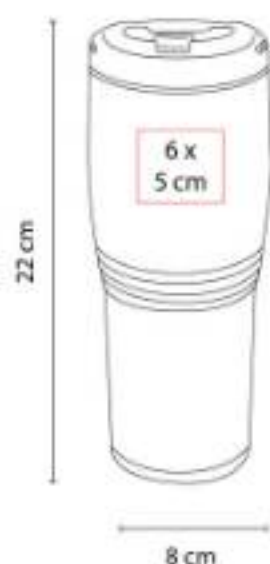

Doble pared. Cerrado al vacío. Pared interna y externa acero inoxidable. Incluye válvula de seguridad.

TMPS 94
TERMO DIJON



Capacidad: 350 ml

Material: Acero Inoxidable / Plástico

Técnica de impresión: Láser / Serigrafía / Tampografía

Área de impresión: 6 x 5 cm

Colores: Azul Pastel, Blanco, Gris, Morado Pastel, Negro, Oro, Plata, Rosa, Rosa Pastel, Verde Pastel

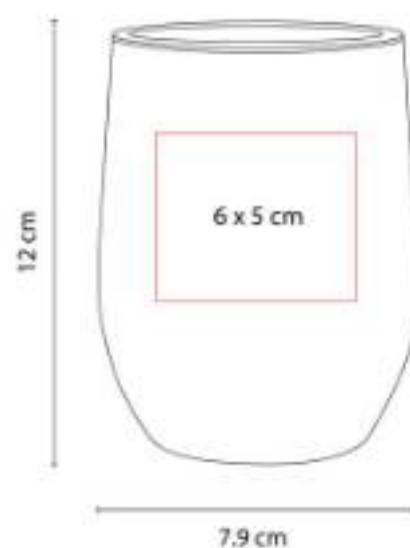

Doble pared. Cerrado al vacío. Pared interna y externa acero inoxidable.

TMPS 98
TERMO AMIENS



Capacidad: 460 ml

Material: Acero Inoxidable / Plástico

Técnica de impresión: Láser / Serigrafía / Tampografía

Área de impresión: 6 x 7 cm

Colores: Azul, Plata, Rojo



"Doble pared. Pared interior plástico, pared exterior acero inoxidable. Incluye válvula de seguridad."

TT 02
TERMO LANE



Capacidad: 400 ml

Material: Plástico

Técnica de impresión: Serigrafía /
Tampografía

Área de impresión: 5 x 8 cm

Colores: Azul, Negro, Rojo, Verde



Doble pared de plástico. Interior térmico.
Incluye válvula de seguridad.



BEBIDAS | TERMOS METÁLICOS



VASOS Y TERMOS DE PLÁSTICO

SOC 048
VASO CHAMPION



Capacidad: 500 ml
Material: Plástico
Técnica de impresión: Serigrafía /
Tampografía
Área de impresión: 5.5 x 7.3 cm
Colores: Azul, Rojo, Verde

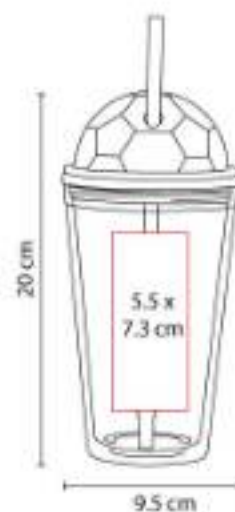

Doble pared. Popote incluido.

TMPS 115
VASO ECOLÓGICO SOUL



Capacidad: 475 ml
Material: Plástico / Fibra de Agave
Técnica de impresión: Serigrafía /
Tampografía
Área de impresión: 5 x 8 cm
Colores: Beige

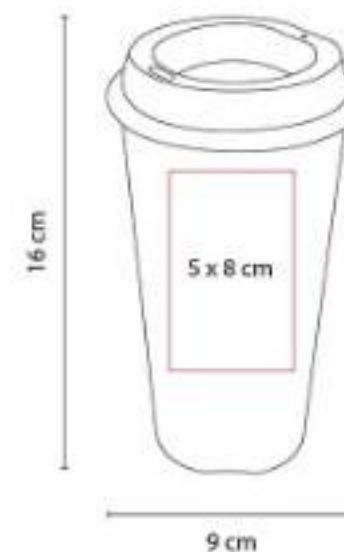

"Incluye tapa. Por el tipo de material, el color puede variar."

TMPS 119
VASO CERVECERO



Capacidad: 480 ml
Material: Plástico
Técnica de impresión: Serigrafía
Área de impresión: 6 x 5 cm
Colores: Azul, Negro, Rojo



Vaso de plástico doble pared. Interior color blanco.

TMPS 133
VASO MOKA



Capacidad: 450 ml
Material: Vidrio / Plástico
Técnica de impresión: Serigrafía / Grabado en arena
Área de impresión: 5.5 x 3.5 cm
Colores: Cafe, Negro



"Vaso de pared sencilla de vidrio. Incluye popote, tapa de plástico con válvula de seguridad y tapón de silicón.

TMPS 22
VASO ARGENS



Capacidad: 350 ml
Material: Plástico / Silicón
Técnica de impresión: Serigrafía / Tampografía
Área de impresión: 5 x 7 cm
Colores: Rojo



Doble pared plástico. Cuenta con sistema giratorio para abrir y cerrar la cubierta de silicón. Incluye popote.



BEBIDAS | VASOS Y TERMOS DE PLÁSTICO

TMPS 24
VASO EMBASSY



Capacidad: 500 ml

Material: Plástico

Técnica de impresión: Serigrafía /
Tampografía

Área de impresión: 5.5 x 7.3 cm

Colores: Azul, Naranja, Rojo, Transparente,
Verde



Doble pared de plástico. Popote incluido.

TMPS 74
VASO TIRICH



Capacidad: 475 ml

Material: Plástico

Técnica de impresión: Serigrafía /
Tampografía

Área de impresión: 5 x 8 cm

Colores: Amarillo, Azul, Azul Pastel, Blanco,
Blanco Fiesta, Morado Pastel, Naranja, Negro,
Rojo, Rosa, Rosa Pastel, Verde, Verde Pastel

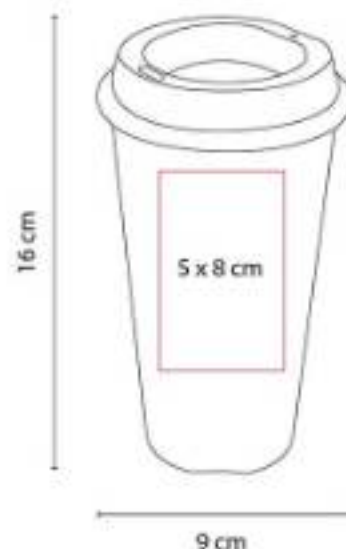

Incluye tapa.

TMPS 744
VASO JAS



Capacidad: 800 ml

Material: Plástico

Técnica de impresión: Serigrafía

Área de impresión: 5 x 10 cm

Colores: Amarillo Neón, Azul, Azul Pastel,
Blanco, Blanco Fiesta, Morado, Naranja,
Naranja Neón, Negro, Rojo, Rosa Neón, Rosa
Pastel, Verde Neón



Vaso de plástico con tapa push y popote.

CILINDROS METÁLICOS

TMPS 101 CILINDRO INTERLAKEN



Capacidad: 800 ml
Material: Aluminio
Técnica de impresión: Láser / Serigrafía / Tampografía
Área de impresión: 5.5 x 8.2 cm / 5.5 x 3.3 cm
Colores: Azul, Negro, Plata

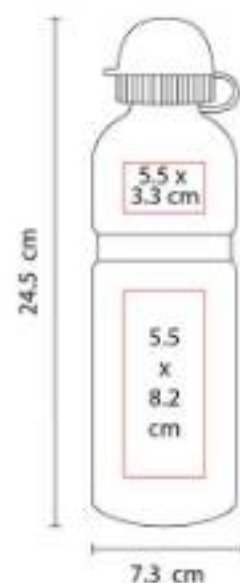

Incluye válvula de seguridad.

TMPS 102 CILINDRO NUARANG



Capacidad: 700 ml
Material: Aluminio
Técnica de impresión: Láser / Serigrafía / Tampografía
Área de impresión: 5.5 x 10 cm
Colores: Azul, Plata, Rojo, Verde

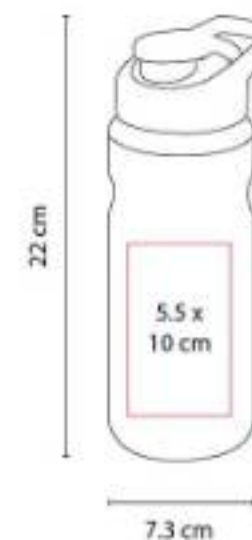

Incluye tapa con agarradera.



BEBIDAS | CILINDROS METÁLICOS

TMPS 103
CILINDRO BANNAYA



Capacidad: 700 ml
Material: Aluminio
Técnica de impresión: Láser / Serigrafía / Tampografía
Área de impresión: 5.5 x 13 cm
Colores: Azul, Gris, Rojo

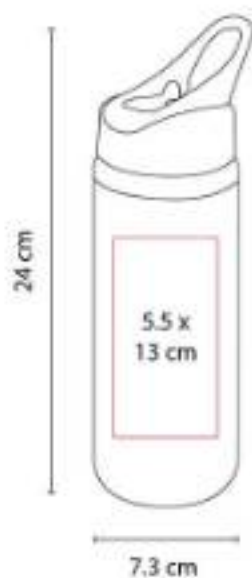

"Incluye válvula de seguridad, agarradera y popote."

TMPS 104
CILINDRO KAESONG



Capacidad: 650 ml
Material: Aluminio / Plástico
Técnica de impresión: Láser / Serigrafía / Tampografía
Área de impresión: 5 x 14 cm
Colores: Azul, Gris Translucido, Naranja, Rojo

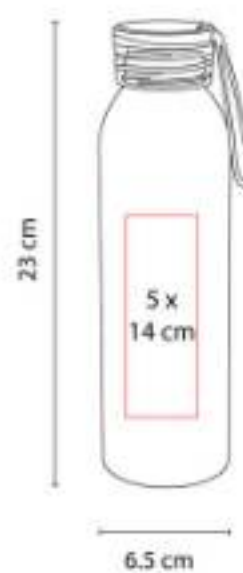

Tapa con sistema de rosca. Incluye agarradera silicón.

TMPS 113
CILINDRO PARA SUBLIMAR
TOVAR



Capacidad: 700 ml
Material: Aluminio
Técnica de impresión: Sublimación
Área de impresión: 5.5 x 13 cm
Colores: Blanco

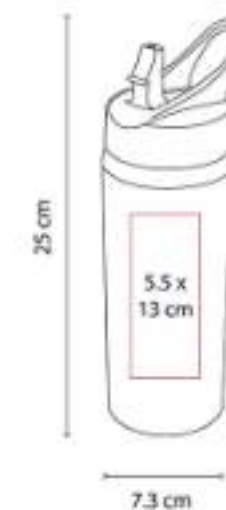

"Cilindro para sublimar. Incluye válvula de seguridad, agarradera y popote."

TMPS 169
TERMO SAMT



Capacidad: 520 ml
Material: Acero Inoxidable
Técnica de impresión: Láser
Área de impresión: 4.2 x 4.2 cm
Colores: Azul, Azul Marino, Morado, Negro, Rojo, Rosa, Verde



Doble pared. Cerrado al vacío. Pared interna y externa de acero inoxidable. Terminado tipo rubber en tapa y cuerpo.

TMPS 171
CILINDRO LIAM

**NUEVO
2023**



Capacidad: 600 ml
Material: Acero Inoxidable / Plástico
Técnica de impresión: Serigrafía / Láser
Área de impresión: 5 x 10 cm
Colores: Negro, Plata



Cilindro metálico de una pared y tapa de plástico con cierre de rosca.

TMPS 400
MINI CILINDRO ALPES



Capacidad: 300 ml
Material: Aluminio
Técnica de impresión: Láser / Serigrafía / Tampografía
Área de impresión: 4.2 x 5.8 cm
Colores: Azul, Plata, Rojo

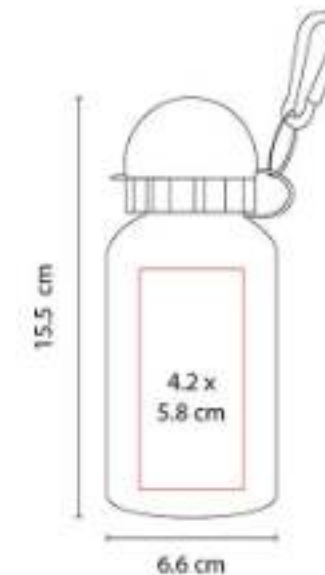

Incluye gancho y válvula de seguridad.



BEBIDAS | CILINDROS METÁLICOS

TMPS 45
CILINDRO NAVY



Capacidad: 700 ml
Material: Acero Inoxidable
Técnica de impresión: Láser / Pantógrafo / Serigrafía / Tampografía
Área de impresión: 4.7 x 9.8 cm
Colores: Azul, Negro, Plata

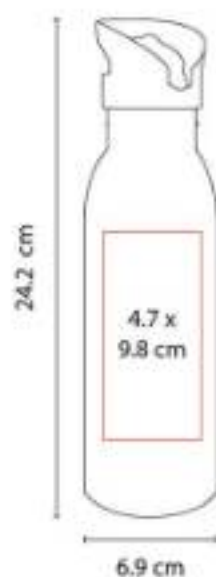

Incluye válvula de seguridad y popote.

TMPS 61
CILINDRO LEMAN



Capacidad: 750 ml
Material: Aluminio
Técnica de impresión: Láser / Serigrafía / Tampografía
Área de impresión: 5 x 15 cm
Colores: Azul, Rojo, Verde

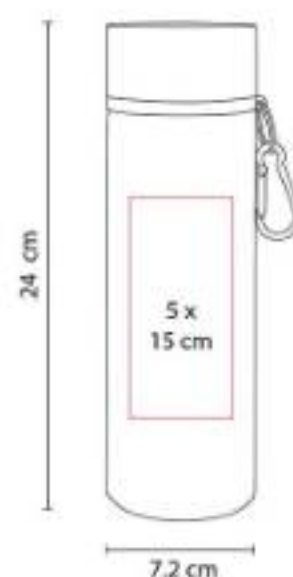

Tapa doble rosca con gacho.

TMPS 80
CILINDRO OWEN



Capacidad: 860 ml
Material: Aluminio
Técnica de impresión: Láser / Serigrafía
Área de impresión: 4.8 x 7.8 cm Abajo / 4.8 x 3.1 cm Arriba
Colores: Negro Mate, Rojo Mate

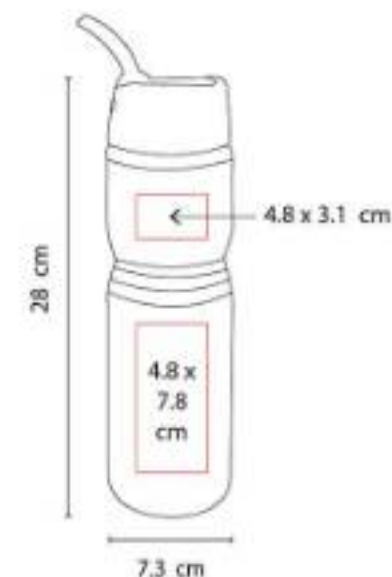

Incluye popote-gancho.



CILINDROS DE PLÁSTICO

ANF 006 CILINDRO LAKE



Capacidad: 850 ml

Material: PET

Técnica de impresión: Serigrafía /
Tampografía

Área de impresión: 5 x 13 cm

Colores: Amarillo Translucido, Azul Translucido, Gris Translucido, Morado, Naranja Translucido, Negro, Rojo Translucido, Rosa, Transparente, Verde Translucido

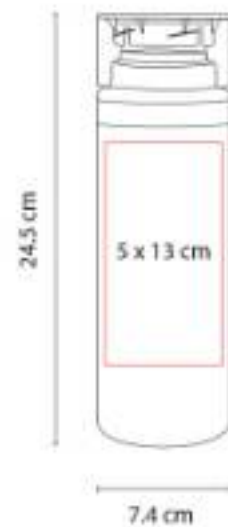

Sistema de rosca twist-off que permite abrir y cerrar la tapa en un giro.

ANF 007 CILINDRO SPRING



Capacidad: 850 ml

Material: PET

Técnica de impresión: Serigrafía /
Tampografía

Área de impresión: 5 x 13 cm

Colores: Amarillo, Azul Translucido, Naranja, Negro Translucido, Rojo Translucido, Rosa, Verde Translucido

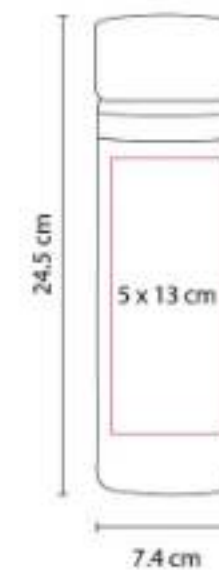

Sistema de rosca twist-off que permite abrir y cerrar la tapa en un giro.



BEBIDAS | CILINDROS DE PLÁSTICO

ANF 009
CILINDRO SINKER



Capacidad: 575 ml
Material: PET

Técnica de impresión: Serigrafía /
Tampografía

Área de impresión: 5 x 10 cm

Colores: Amarillo Translucido, Azul, Azul
Translucido, Blanco, Blanco Translucido,
Naranja Translucido, Negro, Negro
Translucido, Plata, Rojo, Rojo Translucido,
Verde Translucido

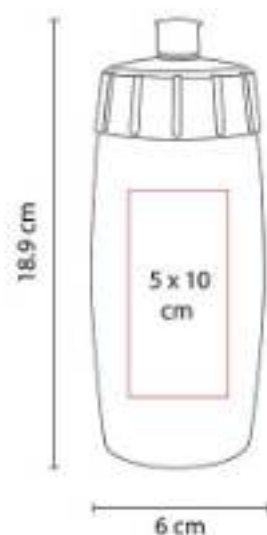

Sistema de rosca twist-off que permite abrir y cerrar la tapa en un giro. Incluye válvula de seguridad.

ANF 010
CILINDRO MILO



Capacidad: 610 ml
Material: Plástico

Técnica de impresión: Serigrafía /
Tampografía

Área de impresión: 5.2 x 11.5 cm

Colores: Amarillo Translucido, Azul
Translucido, Morado Mate, Naranja
Translucido, Negro Translucido, Rojo
Translucido, Rosa Translucido, Verde
Translucido

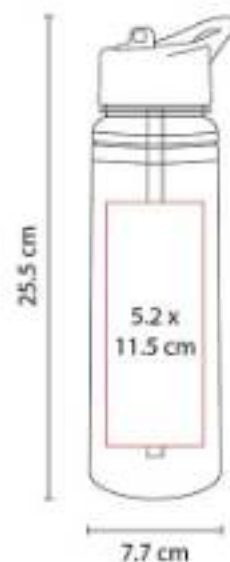

Doble pared. Incluye válvula de seguridad y popote. Tapa con agarradera.

ANF 017
CILINDRO TISZA



Capacidad: 800 ml
Material: Plástico

Técnica de impresión: Serigrafía /
Tampografía

Área de impresión: 4.5 x 15 cm

Colores: Azul, Naranja, Negro Translucido,
Rojo, Rosa, Verde



Cilindro con infusor para frutas o bolsas de té. Tapa con sistema de rosca.



ANF 019
CILINDRO KOLYMA



Capacidad: 400 ml
Material: Plástico
Técnica de impresión: Serigrafía / Tampografía
Área de impresión: 7 x 7 cm
Colores: Azul, Rojo



Doble pared. Incluye válvula de seguridad.

ANF 021
CILINDRO VAUS



Capacidad: 700 ml
Material: PET
Técnica de impresión: Serigrafía / Tampografía
Área de impresión: 5 x 9 cm
Colores: Amarillo Translucido, Azul Translucido, Blanco Translucido, Negro Translucido, Rojo Translucido, Verde Translucido

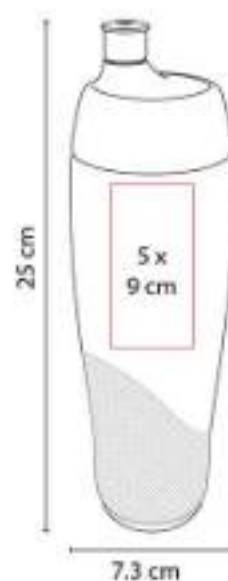

Sistema de rosca twist-off que permite abrir y cerrar la tapa en un giro. Incluye válvula de seguridad.

ANF 022
CILINDRO WESER



Capacidad: 700 ml
Material: PET
Técnica de impresión: Serigrafía / Tampografía
Área de impresión: 5 x 10 cm
Colores: Amarillo, Amarillo Translucido, Azul, Azul Translucido, Blanco, Blanco Translucido, Negro Translucido, Rojo, Rojo Translucido, Verde Translucido

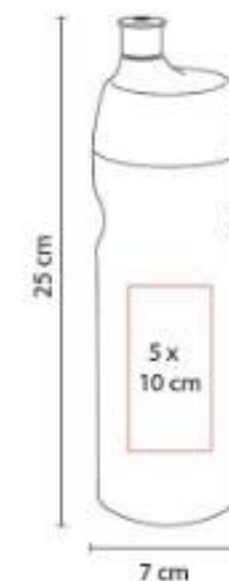

Sistema de rosca twist-off que permite abrir y cerrar la tapa en un giro. Incluye válvula de seguridad.



BEBIDAS | CILINDROS DE PLÁSTICO



ANF 026 CILINDRO RELIEVE LISTÓN



Capacidad: 850 ml
Material: PET
Técnica de impresión: Serigrafía /
Tampografía
Área de impresión: 5 x 13 cm
Colores: Rosa

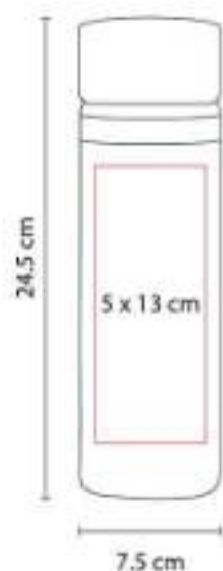

Tapa con sistema de rosca.

ANF 027 CILINDRO ORIVESI



Capacidad: 600 ml
Material: Plástico
Técnica de impresión: Serigrafía /
Tampografía
Área de impresión: 5 x 10 cm
Colores: Rojo

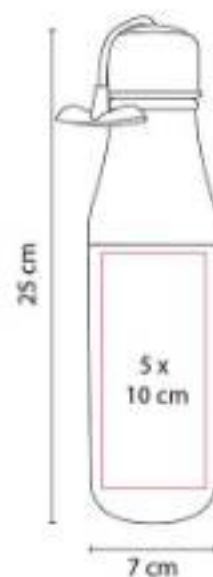

Tapa doble rosca con agarradera.

ANF 030 CILINDRO BOCINA SIRET



Capacidad: 530 ml
Material: Plástico
Técnica de impresión: Serigrafía /
Tampografía
Área de impresión: 5 x 11 cm
Colores: Blanco

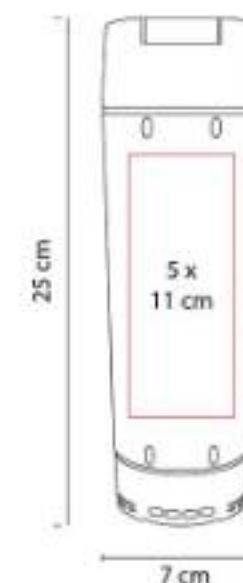

Cilindro con bocina bluetooth. Funcion manos libres. Controles integrados de volumen y reproducción de audio.

**ANF 031
CILINDRO SHAKER OVENS**



Capacidad: 625 ml
Material: Plástico
Técnica de impresión: Serigrafía / Tampografía
Área de impresión: 5 x 10 cm
Colores: Azul, Negro, Rojo, Verde

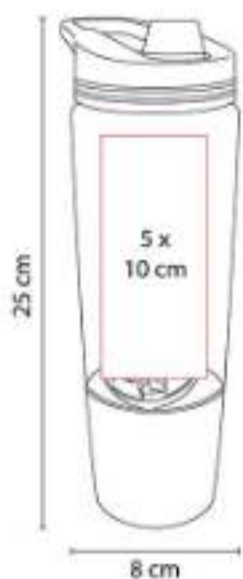

Incluye agitador. Cuenta con compartimento especial en la parte inferior y agarradera.

**ANF 032
CILINDRO ISSET**



Capacidad: 625 ml
Material: Plástico
Técnica de impresión: Tampografía
Área de impresión: 4.5 x 10 cm
Colores: Azul, Negro Translucido

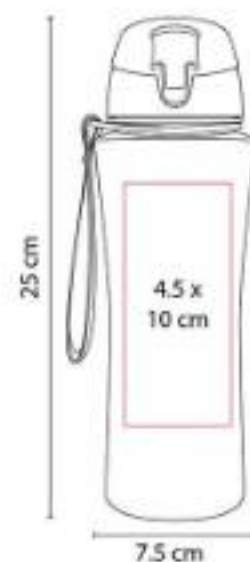

Tapa de rosca con agarradera.

**ANF 033
TARRO HAYLING**



Capacidad: 600 ml
Material: Plástico / Aluminio
Técnica de impresión: Serigrafía / Tampografía
Área de impresión: 5.5 x 6.5 cm
Colores: Azul, Blanco Translucido, Naranja, Rojo, Verde

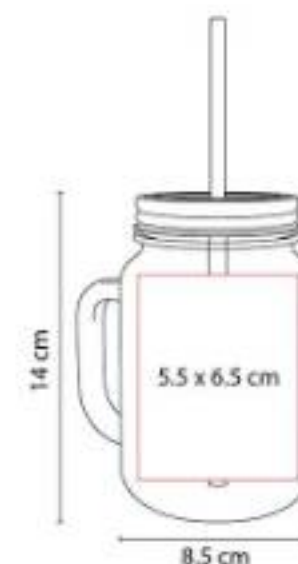

Tapa de rosca e incluye popote.



BEBIDAS | CILINDROS DE PLÁSTICO

ANF 036
CILINDRO NAOLI



Capacidad: 575 ml
Material: PET

Técnica de impresión: Serigrafía /
 Tampografía

Área de impresión: 5 x 10 cm

Colores: Azul, Morado, Naranja, Rojo, Rosa,
 Verde

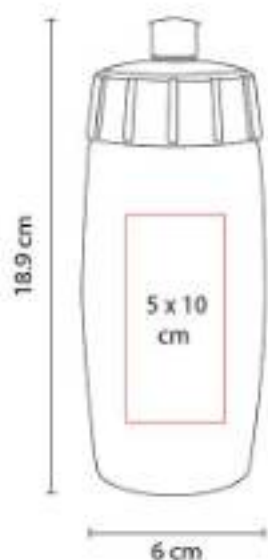

Sistema de rosca twist-off que permite abrir y cerrar la tapa en un giro. Incluye válvula de seguridad.

ANF 037
CILINDRO NEIVA



Capacidad: 750 ml
Material: Plástico

Técnica de impresión: Serigrafía /
 Tampografía

Área de impresión: 6 x 5 cm

Colores: Azul, Negro Translucido, Rojo

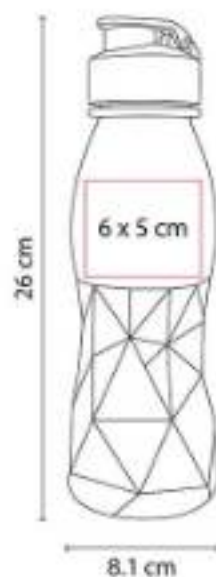

Tapa con válvula de seguridad.

ANF 038
CILINDRO ALBAY



Capacidad: 500 ml
Material: Plástico

Técnica de impresión: Serigrafía /
 Tampografía

Área de impresión: 9.5 x 14 cm

Colores: Transparente



Tapa con sistema de rosca.

ANF 039
CILINDRO CORUS



Capacidad: 625 ml
Material: Plástico / Silicón
Técnica de impresión: Serigrafía / Tampografía
Área de impresión: 3.5 x 8 cm
Colores: Azul, Naranja, Rojo, Verde

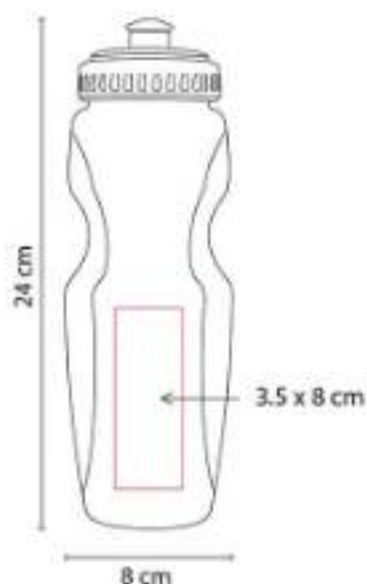

Tapa con válvula de seguridad.

ANF 040
CILINDRO TRIBEC



Capacidad: 960 ml
Material: PET
Técnica de impresión: Serigrafía
Área de impresión: 4.5 x 17 cm
Colores: Amarillo Translucido, Azul Translucido, Gris Translucido, Naranja Translucido, Rojo Translucido, Transparente, Verde Translucido

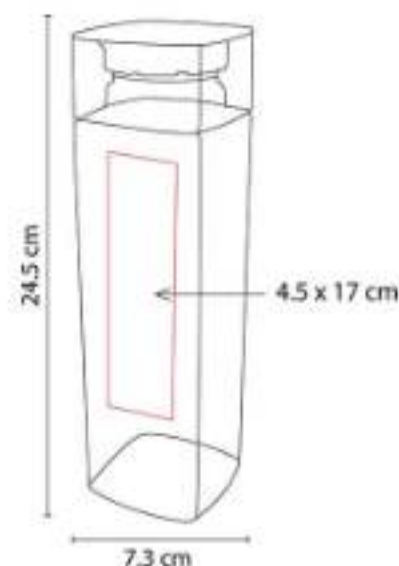

Sistema de rosca twist-off que permite abrir y cerrar la tapa en un giro.

ANF 041
CILINDRO ODESA



Capacidad: 500 ml
Material: PET
Técnica de impresión: Serigrafía
Área de impresión: 5 x 8 cm
Colores: Amarillo Translucido, Azul Translucido, Blanco Translucido, Morado Mate, Naranja Translucido, Negro Translucido, Rojo Translucido, Rosa Translucido, Verde



Sistema de rosca twist-off que permite abrir y cerrar la tapa en un giro. Incluye válvula de seguridad.



BEBIDAS | CILINDROS DE PLÁSTICO

ANF 042
CILINDRO MENAFRA



Capacidad: 500 ml
Material: Plástico
Técnica de impresión: Serigrafía /
Tampografía
Área de impresión: 5.5 x 7.5 cm
Colores: Negro

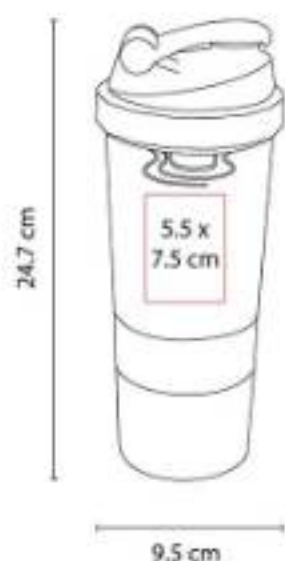

Incluye agitador. Cuenta con dos compartimentos especiales en la parte inferior y divisor de pastillas.

ANF 044
CILINDRO POWER BANK DOHA



Capacidad: "600 ml Cilindro / 5,000 mAh Power Bank"
Material: Plástico
Técnica de impresión: Serigrafía /
Tampografía
Área de impresión: 5.5 x 11 cm
Colores: Blanco

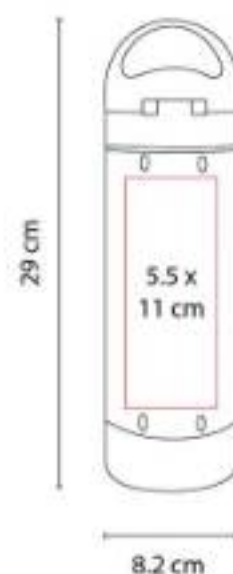

"El cilindro cuenta con base para tablet y smartphone."

ANF 045
CILINDRO SÃO



Capacidad: 750 ml
Material: PET
Técnica de impresión: Serigrafía /
Tampografía
Área de impresión: 5 x 10 cm
Colores: Azul, Blanco, Rojo

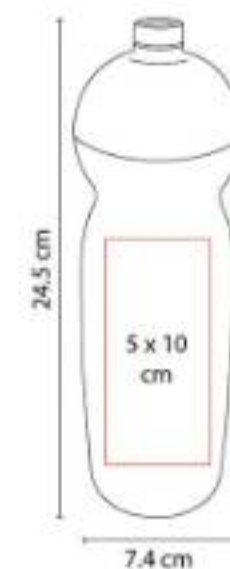

Incluye válvula de seguridad y rosca twist-off que permite abrir y cerrar la tapa en un giro.

**ANF 046
CILINDRO BISMARCK**



Capacidad: 400 ml
Material: PET
Técnica de impresión: Serigrafía
Área de impresión: 5 x 8 cm
Colores: Amarillo, Azul, Blanco, Naranja, Negro Translucido, Rojo, Rosa, Verde

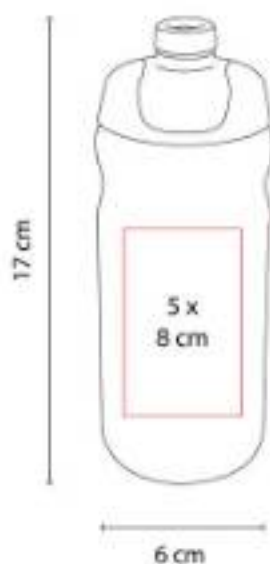

Sistema de rosca twist-off que permite abrir y cerrar la tapa en un giro. Incluye válvula de seguridad.

**ANF 047
CILINDRO KUANG**



Capacidad: 400 ml
Material: PET
Técnica de impresión: Serigrafía
Área de impresión: 5 x 8 cm
Colores: Rojo, Rosa

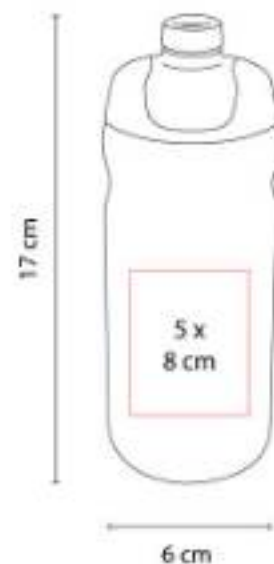

Sistema de rosca twist-off que permite abrir y cerrar la tapa en un giro. Incluye válvula de seguridad.

**ANF 049
CILINDRO CHEMIN**



Capacidad: 850 ml
Material: PET / Silicón
Técnica de impresión: Serigrafía / Tampografía
Área de impresión: 5 x 13 cm
Colores: Azul, Negro, Rojo

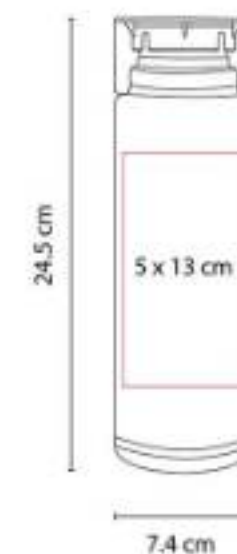

Sistema de rosca twist-off que permite abrir y cerrar la tapa en un giro. Cuenta con dos bandas elásticas de silicón.



BEBIDAS | CILINDROS DE PLÁSTICO

ANF 054
CILINDRO TOULON



Capacidad: 670 ml
Material: Plástico / Acero Inoxidable
Técnica de impresión: Serigrafía / Tampografía
Área de impresión: 5 x 9 cm
Colores: Azul, Blanco, Rojo



ANF 056
CILINDRO ECO SINKER



Capacidad: 500 ml
Material: PET / Concha de Mar / Fibra de Agave
Técnica de impresión: Serigrafía
Área de impresión: 5 x 10 cm
Colores: Blanco



"Hecho de bioplástico con PET, concha de mar y fibra de agave. Tapa con sistema de rosca.

ANF 060
CILINDRO ALEX



Capacidad: 800 ml
Material: Tritán
Técnica de impresión: Serigrafía / Tampografía
Área de impresión: 3.5 x 16 cm
Colores: Azul, Gris Translucido, Negro, Rojo, Transparente



Sistema de rosca twist-off que permite abrir y cerrar la tapa en un giro.



ANF 062
CILINDRO DREAM



Capacidad: 900 ml
Material: Plástico / Silicón
Técnica de impresión: Serigrafía / Tampografía
Área de impresión: 5 x 2.5 cm
Colores: Azul, Blanco, Negro, Rojo



Tipo squeeze. Fácil de exprimir para una hidratación rápida.

ANF 064
CILINDRO XITANG



Capacidad: "1,000 ml"
Material: PET
Técnica de impresión: Serigrafía / Tampografía
Área de impresión: 6 x 15 cm
Colores: Amarillo, Azul, Blanco, Gris Translucido, Morado, Naranja, Rojo, Rosa, Verde

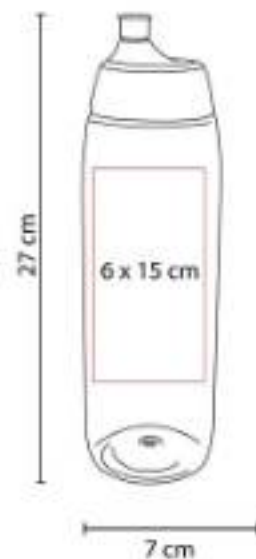

Sistema de rosca twist-off que permite abrir y cerrar la tapa en un giro. Incluye válvula de seguridad.

ANF 066
CILINDRO DE VIDRIO IBIZA



Capacidad: 500 ml
Material: Vidrio / Silicón
Técnica de impresión: Serigrafía
Área de impresión: 5 x 4 cm
Colores: Azul, Negro, Rojo



"Incluye manga de rubber removible, tapa de bambú y popote."



BEBIDAS | CILINDROS DE PLÁSTICO



ANF 067 CILINDRO DE VIDRIO ISLA



Capacidad: 540 ml
Material: Vidrio / Bambú
Técnica de impresión: Serigrafía
Área de impresión: 5 x 10 cm
Colores: Azul, Blanco, Rojo



Incluye tapa de bambú con asa.

ANF 068 CILINDRO DE VIDRIO GAPER



Capacidad: 500 ml
Material: Vidrio / Neopreno
Técnica de impresión: Serigrafía
Área de impresión: 5 x 3.5 cm
Colores: Azul, Gris, Negro, Rojo, Rosa



Incluye funda removible de neopreno con asa y tapa metálica de rosca con asa.

ANF 070 CILINDRO BELICE



Capacidad: 800 ml
Material: Tritán / Fibra de Agave
Técnica de impresión: Serigrafía / Tampografía
Área de impresión: 3.5 x 16 cm
Colores: Azul Pastel, Blanco, Rosa, Verde



Cilindro de tritán con aditivo antimicrobiano que lo hace eficaz contra el crecimiento de bacterias.

ANF 071
CILINDRO VAND

NUEVO
2023



Capacidad: 900 ml
Material: Plástico
Técnica de impresión: Serigrafía
Área de impresión: 6 x 13 cm
Colores: Azul, Blanco, Negro, Rosa



Incluye popote. Tapa con agarradera.

ANF 072
CILINDRO PARVO



Capacidad: 750 ml
Material: Plástico
Técnica de impresión: Serigrafía
Área de impresión: 5.5 x 9 cm
Colores: Amarillo, Azul Marino, Azul Pastel, Blanco, Morado Pastel, Negro, Rojo, Rosa Pastel, Verde Pastel



Sistema de rosca twist-off que permite abrir y cerrar la tapa en un giro.

ANF 073
CILINDRO MADZI



Capacidad: "1,500 ml"
Material: Plástico
Técnica de impresión: Serigrafía con Tinta UV
Área de impresión: 4.5 x 14 cm
Colores: Azul, Negro, Sin Color



"Tapa de plástico con cierre de rosca y boquilla, sobretapa push con botón de seguridad y asa plegable.



BEBIDAS | CILINDROS DE PLÁSTICO



BEBIDAS | CILINDROS DE PLÁSTICO

SOC 185 CILINDRO PAMBOLERO



Capacidad: 750 ml
Material: PET
Técnica de impresión: Serigrafía / Tampografía
Área de impresión: 5 x 10 cm
Colores: Azul, Blanco, Rojo

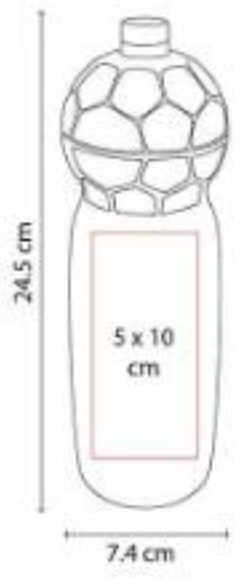

Sistema de rosca twist-off que permite abrir y cerrar la tapa en un giro. Incluye válvula de seguridad.

SPO 004 CILINDRO CON TOALLA LAVAL



Capacidad: 575 ml Cilindro
Material: PET Cilindro / Poliéster Toalla
Técnica de impresión: Bordado y Serigrafía en Toalla / Serigrafía y Tampografía en Cilindro
Área de impresión: 5 x 10 cm Cilindro / 10 x 12 cm Toalla
Colores: Azul, Gris

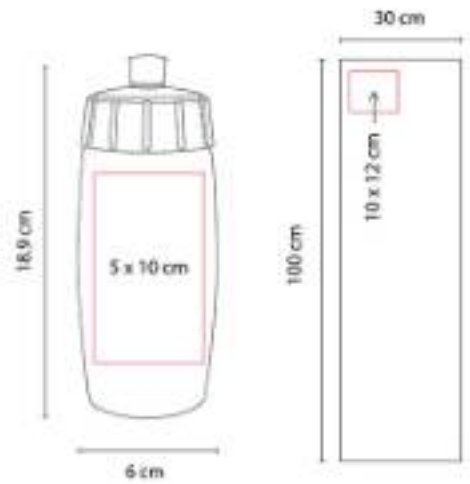

ZKTC 031 CILINDRO PARA KTC 031



Capacidad: 575 ml
Material: PET
Técnica de impresión: Serigrafía / Tampografía
Área de impresión: 5 x 10 cm
Colores: Azul, Naranja, Rojo, Verde



Incluye válvula de seguridad.



 +52 229 1616 144

 ventas@tradehub.mx

 www.tradehub.mx

[tradehubmexico](#)

