





BEBIDAS



TAZAS

TAZ 001 TAZA ESPIRIT



Capacidad: 11 Oz
Material: Cerámica
Técnica de impresión: Grabado en Arena / Serigrafía / Termocalca
Área de impresión: 5.5 x 5.5 cm
Colores: Azul, Azul Rey, Blanco, Naranja, Negro, Rojo, Verde

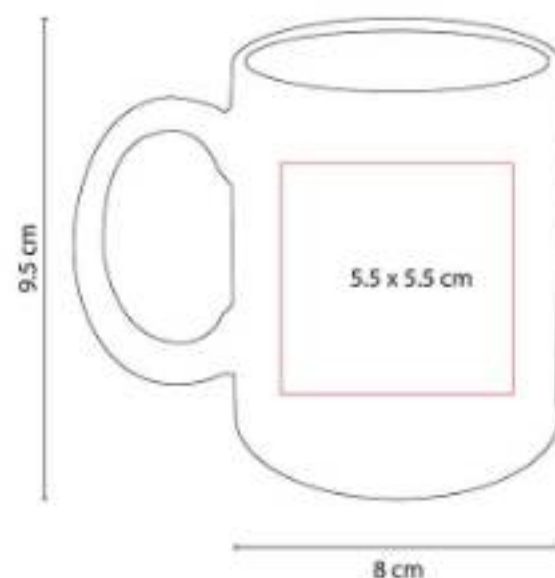

Taza de cerámica de color. Diseño clásico.
Venta caja cerrada de 36 piezas.

TAZ 002 TAZA DOLCE



Capacidad: 15 Oz
Material: Cerámica
Técnica de impresión: Grabado en Arena / Serigrafía / Termocalca
Área de impresión: 5.2 x 6.6 cm
Colores: Amarillo, Azul, Negro, Rojo



Taza de cerámica blanca con asa de color.
Venta caja cerrada de 36 piezas.



BEBIDAS | TAZAS



TAZ 003 TAZA VERONA



Capacidad: 11 Oz

Material: Cerámica

Técnica de impresión: Grabado en Arena / Serigrafía / Termocalca

Área de impresión: 5.3 x 5.9 cm

Colores: Azul, Negro, Rojo, Verde

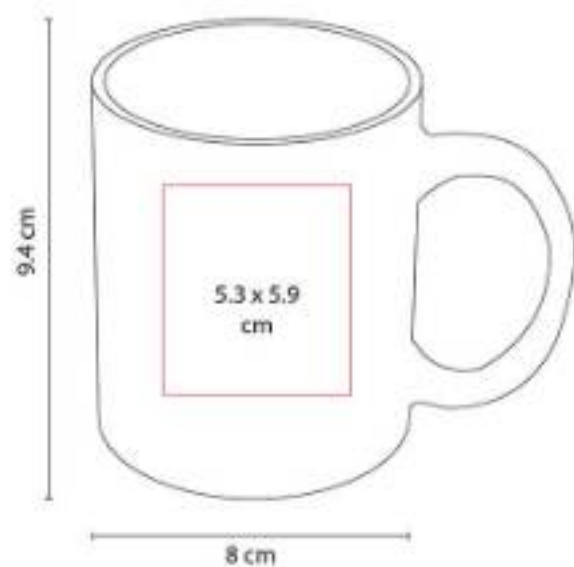

Taza de cerámica blanca con interior de color. Venta caja cerrada de 36 piezas.

TAZ 005 TAZA MOFFY



Capacidad: 11 Oz

Material: Cerámica

Técnica de impresión: Grabado en Arena / Serigrafía / Termocalca

Área de impresión: 5.6 x 5.9 cm

Colores: Azul, Negro, Rojo



Taza de cerámica exterior blanco e interior de color. Incluye cuchara. Venta caja cerrada de 36 piezas.

TAZ 012 TAZA TAURÉ



Capacidad: 12 Oz

Material: Porcelana / Acero Inoxidable

Técnica de impresión: Láser / Pantógrafo / Tampografía

Área de impresión: 6.5 x 4 cm Porcelana / 4 x 1.5 cm Metal

Colores: Plata



Taza de porcelana y base de acero inoxidable. Incluye caja de regalo. No usar en microondas ni lavavajillas.

TAZ 015
TAZA PARA SUBLIMAR FRISIA



Capacidad: 11 Oz
Material: Cerámica
Técnica de impresión: Sublimación / Termocalca
Área de impresión: 20 x 8 cm Extendido
Colores: Blanco

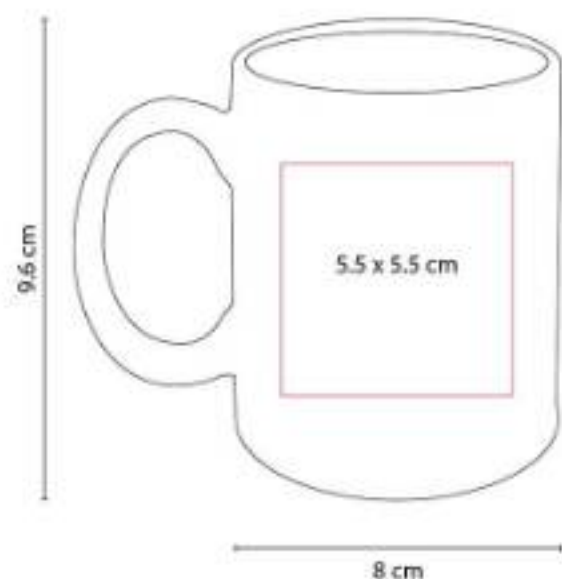

Taza para sublimar. Venta caja cerrada de 36 piezas.

TAZ 018
TAZA ATBARA



Capacidad: 16 Oz
Material: Plástico / Acero Inoxidable
Técnica de impresión: Serigrafía / Tampografía
Área de impresión: 5 x 5 cm
Colores: Blanco



Doble pared. Pared interna de acero inoxidable y externa de plástico.

TAZ 019
TAZA KABBI



Capacidad: 11 Oz
Material: Cerámica
Técnica de impresión: Serigrafía
Área de impresión: 5.5 x 5.5 cm
Colores: Rojo

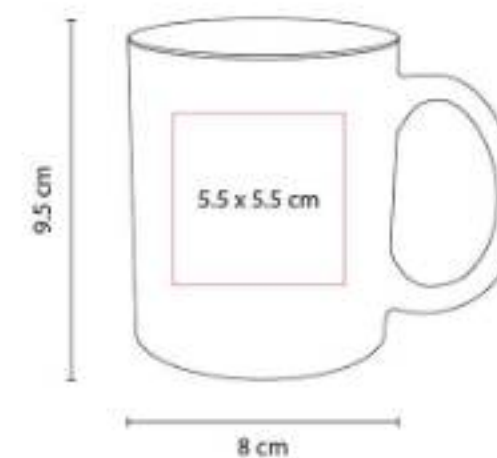

Taza de cerámica interior blanco y exterior de color neón en terminado mate. Venta caja cerrada de 36 piezas.



BEBIDAS | TAZAS

TAZ 021
TAZA ANNECY



Capacidad: 17 Oz
Material: Cerámica / Silicón
Técnica de impresión: Grabado en Arena / Serigrafía / Termocalca
Área de impresión: 6.5 x 6.5 cm
Colores: Azul, Naranja, Rojo, Verde

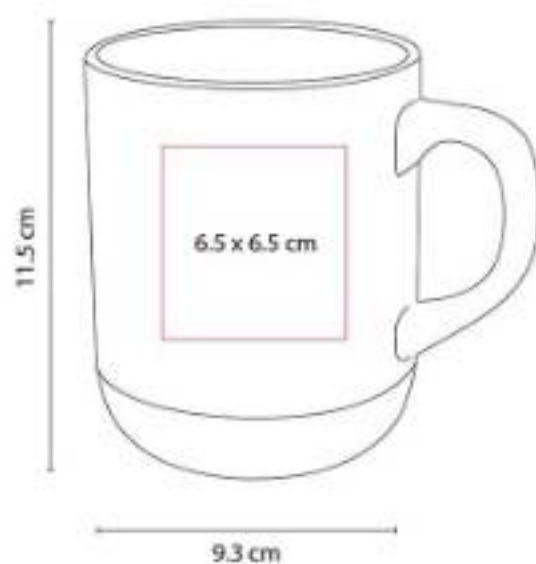

Taza de cerámica con base de silicón. Exterior blanco e interior de color. Incluye caja individual.

TAZ 023
TAZA NORTIA



Capacidad: 14 Oz
Material: Porcelana
Técnica de impresión: Grabado en Arena / Serigrafía / Tampografía / Termocalca
Área de impresión: 6 x 6 cm
Colores: Blanco, Gris, Rojo



Taza de porcelana con asa circular. Incluye caja de regalo.

TAZ 024
TAZA KINSALE



Capacidad: 14 Oz
Material: Acero Inoxidable / Plástico
Técnica de impresión: Láser / Pantógrafo / Serigrafía / Tampografía
Área de impresión: 7 x 7 cm
Colores: Plata

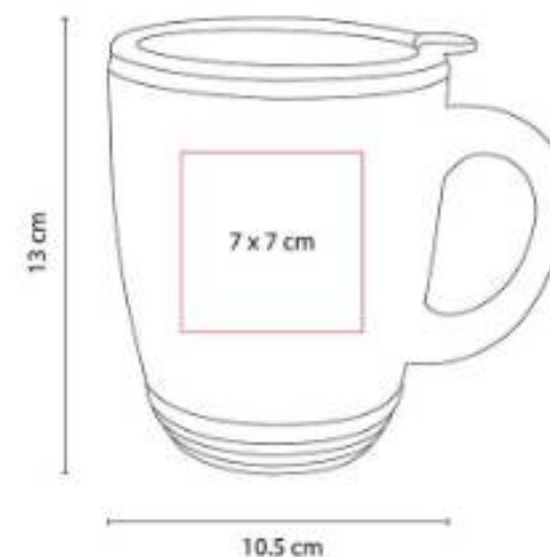

Doble pared. Pared interna de plástico y externa de acero inoxidable. Tapa de plástico con ranura.

**TAZ 026
TAZA RIMO**



Capacidad: 13 Oz
Material: Cerámica
Técnica de impresión: Grabado en Arena / Serigrafía / Termocalca
Área de impresión: 6 x 6 cm
Colores: Azul, Naranja, Negro, Rojo, Verde



Taza de cerámica interior blanco y exterior de color. Incluye caja individual.

**TAZ 027
TAZA GILLEN**



Capacidad: 17 Oz
Material: Cerámica / Silicón
Técnica de impresión: Grabado en Arena / Serigrafía / Termocalca
Área de impresión: 6 x 9 cm
Colores: Azul, Gris, Naranja, Rojo, Verde



Taza de cerámica con base de silicón. Exterior blanco e interior de color. Incluye caja individual.

**TAZ 028
TAZA MORTERATSCH**



Capacidad: 13 Oz
Material: Porcelana
Técnica de impresión: Grabado en Arena / Serigrafía / Termocalca
Área de impresión: 6 x 6 cm
Colores: Blanco, Gris, Negro

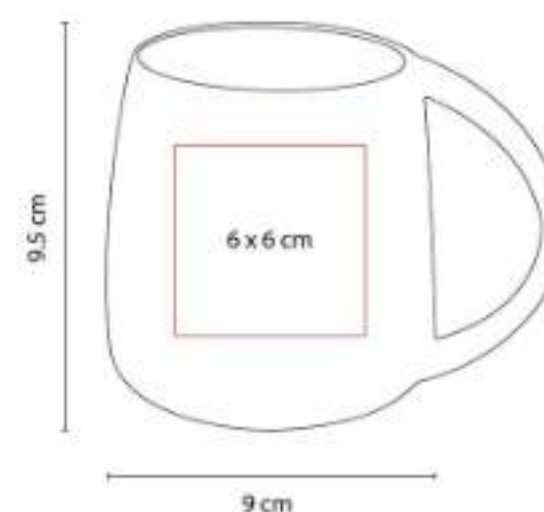

Taza de porcelana interior blanco y exterior de color. Terminado mate. Incluye caja individual.



TAZ 029
SET DE TAZAS IWAO



Capacidad: 8 Oz
Material: Cerámica / Bambú
Técnica de impresión: Láser / Serigrafía
Área de impresión: 3.5 x 3.5 cm Taza / 15 x 2 cm Base
Colores: Blanco



Juego de tazas. Incluye dos tazas de cerámica con asa de bambú, base de bambú con dos porta tazas y caja de regalo.

TAZ 031
TAZA FIORLAND



Capacidad: 16 Oz
Material: Cerámica / Bambú
Técnica de impresión: Grabado en Arena / Serigrafía / Tampografía
Área de impresión: 6 x 6 cm
Colores: Blanco, Negro

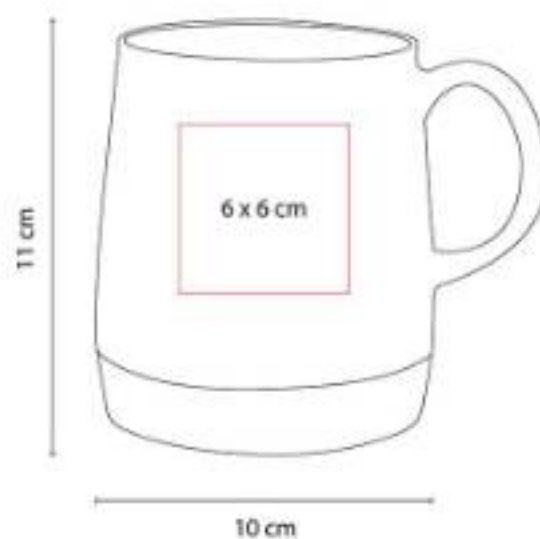

Taza de cerámica con base de bambú. Terminado mate. Incluye caja individual. No usar en microondas ni lavavajillas.

TAZ 033
TAZA KILIA



Capacidad: 300 ml
Material: Acero Inoxidable / Plástico / Corcho
Técnica de impresión: Láser / Pantógrafo / Serigrafía / Tampografía
Área de impresión: 6 x 5 cm
Colores: Azul, Gris, Rojo



Doble pared. Pared interna de plástico y externa de acero inoxidable. Base de corcho.



TAZ 034
TAZA SAIMAA



Capacidad: 11 Oz
Material: Cerámica
Técnica de impresión: Grabado en Arena / Serigrafía / Tampografía
Área de impresión: 6 x 7 cm
Colores: Blanco, Gris, Negro

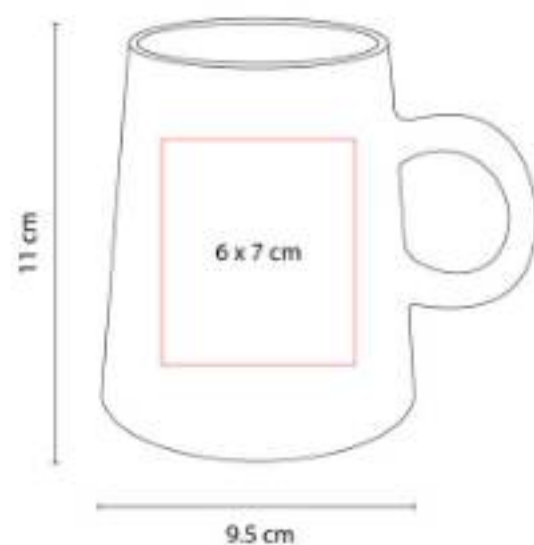

Taza de cerámica interior blanco y exterior de color. Terminando mate. Venta caja cerrada de 36 piezas.

TAZ 035
TAZA PARA SUBLIMAR RANIJI



Capacidad: 17 Oz
Material: Cerámica
Técnica de impresión: Sublimación / Termocalca
Área de impresión: 19 x 11 cm Extendido
Colores: Blanco

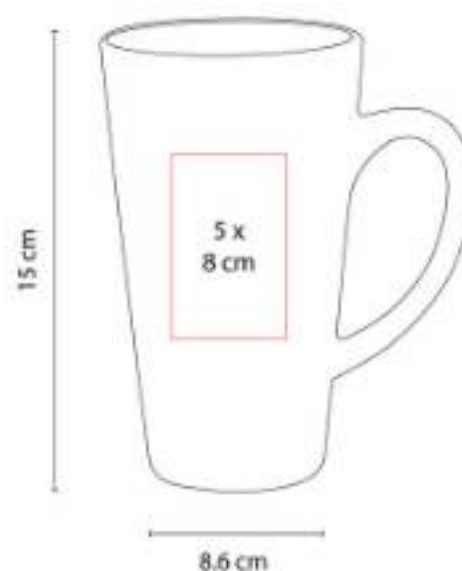

Taza para sublimar. Venta caja cerrada de 24 piezas.

TAZ 036
TAZA PARA SUBLIMAR PANAJI



Capacidad: 11 Oz
Material: Cerámica
Técnica de impresión: Sublimación / Termocalca
Área de impresión: 20 x 8 cm Extendido
Colores: Azul, Naranja, Negro, Rojo, Verde

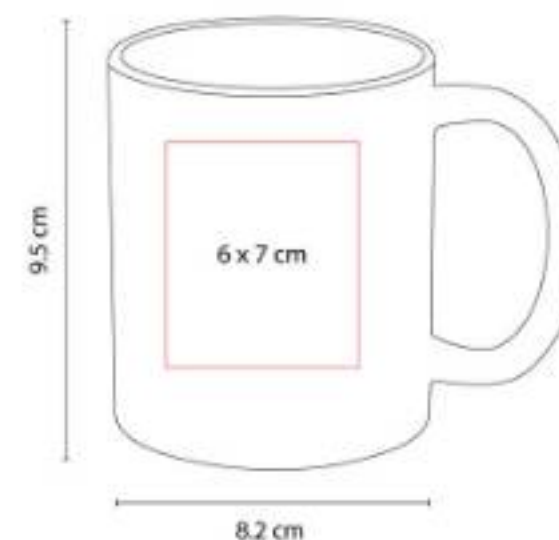

Taza para sublimar exterior blanco e interior de color. Venta caja cerrada de 36 piezas.



BEBIDAS | TAZAS

TAZ 037
TAZA PARA SUBLIMAR MARGAO



Capacidad: 11 Oz
Material: Cerámica
Técnica de impresión: Sublimación / Termocalca
Área de impresión: 18 x 5.5 cm Extendido
Colores: Azul, Negro, Rojo



Taza para sublimar exterior blanco e interior de color. Incluye cuchara. Venta caja cerrada de 36 piezas.

TAZ 038
TAZA BIKANER



Capacidad: 9.1 Oz
Material: Porcelana / Corcho
Técnica de impresión: Serigrafía / Tampografía
Área de impresión: 6 x 4 cm
Colores: Blanco, Negro



Taza de porcelana con base de corcho. Incluye caja individual. No usar en microondas ni lavavajillas.

TAZ 039
TAZA LEWES



Capacidad: 350 ml
Material: Acero Inoxidable / Plástico
Técnica de impresión: Láser / Serigrafía
Área de impresión: 6 x 5 cm
Colores: Azul, Negro



Doble pared. Cerrado al vacío. Pared interna y externa de acero inoxidable.



TAZ 041
TAZA SAVOR



Capacidad: 340ml
Material: Acero Inoxidable / Corcho / Plástico
Técnica de impresión: Serigrafía / Láser
Área de impresión: 6.5 x 6 cm
Colores: Azul, Gris



Doble pared. Cerrado al vacío. Pared interna y externa de acero inoxidable. Base texturizada elaborada de corcho y PVC.

TAZ 042
TAZA MÁGICA PARA SUBLIMAR



Capacidad: 11 Oz
Material: Cerámica
Técnica de impresión: Sublimación
Área de impresión: 20 x 8 cm Extendido
Colores: Negro

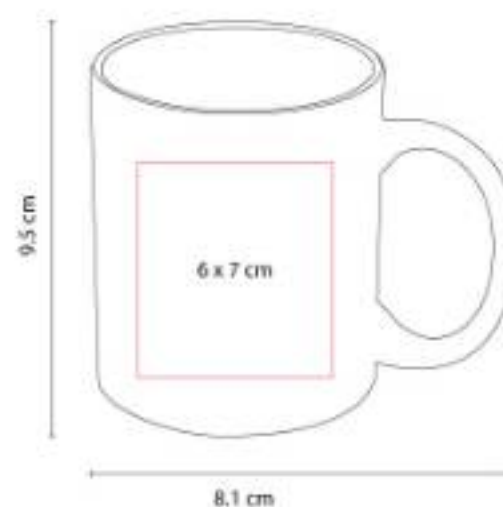

Taza para sublimación de cerámica termosensible que cambia de color al verterle agua caliente.

TAZ 043
TAZA AMMY



Capacidad: 16 Oz
Material: Cerámica
Técnica de impresión: Serigrafía / Tampografía / Grabado en Arena
Área de impresión: 5 x 6 cm
Colores: Azul, Naranja, Negro, Rojo, Verde



Taza de cerámica interior blanco y exterior de color. Terminando mate. Venta caja cerrada de 36 piezas.



BEBIDAS | TAZAS



TAZ 044 TAZA ATZIRI



Capacidad: 11 Oz
Material: Cerámica
Técnica de impresión: Serigrafía / Tampografía
Área de impresión: 5 x 5.5 cm
Colores: Amarillo, Azul, Blanco, Naranja, Rojo, Verde



Taza de cerámica interior de color y exterior negro. Terminando mate. Venta caja cerrada de 36 piezas.

TAZ 045 TAZA MALI



Capacidad: 11 Oz
Material: Porcelana / Madera / Acero Inoxidable
Técnica de impresión: Serigrafía / Tampografía
Área de impresión: 6 x 6 cm
Colores: Blanco, Negro



Taza de porcelana con tapa y asa de madera. Incluye cuchara metálica y caja individual.

TAZ 046 TAZA NEUE



Capacidad: 11 Oz
Material: Acero Inoxidable / Plástico
Técnica de impresión: Láser / Serigrafía / Tampografía
Área de impresión: 4 x 5 cm
Colores: Plata



Doble pared. Pared interna y externa de acero inoxidable. Tapa de plástico con válvula de seguridad.

TAZ 047
TAZA MARIELLA



Capacidad: 16 Oz
Material: Cerámica / Acero Inoxidable / Madera
Técnica de impresión: Serigrafía / Tampografía
Área de impresión: 5 x 5 cm
Colores: Blanco, Negro



Taza de cerámica con asa de madera. Tapa de plástico con válvula de seguridad. Incluye caja individual.

TAZ 049
TAZA MINI METÁLICA



Capacidad: 300 ml
Material: Acero Inoxidable / Plástico
Técnica de impresión: Láser / Serigrafía
Área de impresión: 4.5 x 4 cm
Colores: Azul, Blanco, Negro



Doble pared. Cerrado al vacío. Pared interna y externa de acero inoxidable. Tapa de plástico con ranura.

TAZ 050
TAZA BELIZA



Capacidad: 400 ml
Material: Acero Inoxidable / Plástico
Técnica de impresión: Láser / Serigrafía
Área de impresión: 6 x 5 cm
Colores: Blanco, Negro



Doble pared. Cerrado al vacío. Pared interna y externa de acero inoxidable. Terminado rugoso.



TAZ 051
JUEGO TAZA DE CRISTAL



**NUEVO
2023**

BEBIDAS | TAZAS



Capacidad: 250 ml
Material: Vidrio Borosilicato / Bambú
Técnica de impresión: Serigrafía / Láser
Área de impresión: 4 x 4 cm Taza / 5 x 5 cm Base
Colores: Beige



Juego de taza. Incluye 1 taza doble pared de vidrio resistente a bebidas calientes y frías, base y cuchara de bambú.

TAZ 052
TAZA ECO EVERTON



Capacidad: 350 ml
Material: Plástico / Fibra de Trigo
Técnica de impresión: Serigrafía / Tampografía
Área de impresión: 5 x 2.5 cm
Colores: Beige, Gris, Negro



Eco friendly. Por el tipo de material, el color puede variar.

TAZ 053
TAZA DE VIDRIO SUBLIMACIÓN



Capacidad: 11 Oz
Material: Vidrio
Técnica de impresión: Sublimación
Área de impresión: 19.5 x 9 cm Extendido
Colores: Azul, Rojo, Rosa, Verde



Taza de vidrio para sublimar con degradado de color en la base y asa. Venta caja cerrada de 36 piezas.

**TAZ 054
TAZA ILMA**



Capacidad: 16 Oz
Material: Cerámica / Plástico / Metal
Técnica de impresión: Láser y Serigrafía en Placa
Área de impresión: 4 x 1.5 cm
Colores: Blanco, Negro, Rosa



Taza tarro de cerámica con placa metálica para impresión. Tapa de rosca de plástico con recubrimiento metalizado.

**TAZ 055
TAZA BAMBUSA**



Capacidad: 12 Oz
Material: Cerámica / Bambú / Acero Inoxidable / Metal
Técnica de impresión: Láser y Serigrafía en Placa
Área de impresión: 4 x 1.5 cm
Colores: Azul, Blanco, Negro

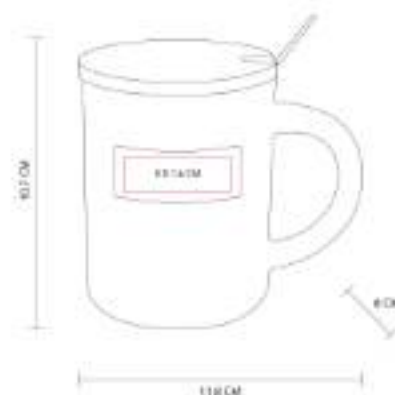

Taza de cerámica con placa metálica para impresión. Incluye tapa de bambú y cuchara metálica.

**TAZ 056
TERMO DE CERÁMICA BOOTLE
BLANCO**



Capacidad: 320 ml
Material: Cerámica / Madera
Técnica de impresión: Serigrafía
Área de impresión: 5 x 3 cm
Colores: Blanco, Negro



Doble pared de cerámica con tapa de madera.



BEBIDAS | TAZAS

TAZ 057
TAZA MABUM



Capacidad: 9 Oz
Técnica de impresión: Serigrafía
Área de impresión: 5 x 3 cm
Colores: Blanco, Gris, Negro

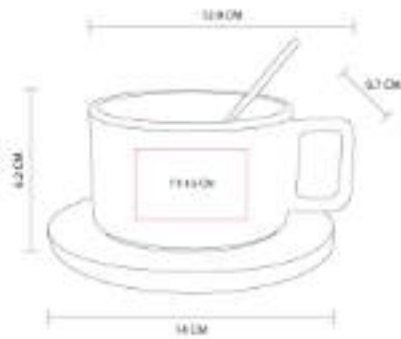

Taza de cerámica con base de bambú y cuchara metálica dorada. Terminado mate con detalle dorado en filo y asa.

TAZ 058
TAZA IGLASI

NUEVO
2023



Capacidad: 6 Oz
Material: Vidrio Borosilicato
Técnica de impresión: Serigrafía
Área de impresión: 5 x 3 cm
Colores: Blanco



Taza doble pared de vidrio resistente a bebidas calientes y frías. Incluye caja individual.

TAZ 059
TAZA BANAQ



Capacidad: 13 Oz
Material: Vidrio / Plástico / Silicón
Técnica de impresión: Sublimación
Área de impresión: 19.5 x 8.5 cm Extendido
Colores: Amarillo, Azul, Naranja, Rojo



Taza de vidrio para sublimar.

TAZ 060
TAZA HANOI



Capacidad: 12 Oz
Material: Cerámica / Bambú
Técnica de impresión: Serigrafía / Láser en Tapa
Área de impresión: 6 x 6 cm Taza / 5 x 5 Tapa
Colores: Blanco, Negro



Taza de cerámica terminado mate. Incluye asa y tapa de bambú.

TAZ 061
TAZA SIDAMA



Capacidad: 10 Oz
Material: Cerámica / Corcho
Técnica de impresión: Serigrafía
Área de impresión: 6 x 5 cm
Colores: Blanco, Negro



Taza de cerámica terminado mate. Base de corcho. Incluye tapa de plástico con válvula de seguridad.

TAZ 062
TAZA TASSE AZUL



Capacidad: 550 ml
Material: Acero inoxidable / Plástico
Técnica de impresión: Serigrafía / láser
Área de impresión: 6 x 6 cm
Colores: Azul, Blanco, Morado, Negro



Doble pared. Cerrado al vacío. Pared interna y externa de acero inoxidable. Terminado rugoso.



BEBIDAS | TAZAS

TAZ 063
TAZA GLISSER AZUL



Capacidad: 330 ml
Material: Acero Inoxidable / Plástico
Técnica de impresión: Serigrafía
Área de impresión: 6 x 4.5 cm
Colores: Azul, Beige, Gris



Doble pared cerrado al vacío. Pared interna y externa de acero inoxidable.

TAZ 065
TAZA VITA



Colores: Azul, Beige, Negro, Rosa



TMPS 26
TAZA TÉRMICA BURGOS



Capacidad: 12 Oz
Material: Plástico / Acero Inoxidable
Técnica de impresión: Serigrafía / Tampografía
Área de impresión: 5.9 x 6.2 cm
Colores: Amarillo, Azul, Negro, Rojo, Transparente, Verde



Doble pared. Pared interna de acero inoxidable y externa de plástico.

TERMOS METÁLICOS

ELM 001
TERMO ARTISAN



Capacidad: 475 ml
Material: Acero Inoxidable / Cerámica / Silicón
Técnica de impresión: Láser / Serigrafía
Área de impresión: 6 x 2 Arriba / 6 x 5 cm Abajo
Colores: Azul, Café, Gris, Negro



Tecnología TrueBarrierT que usa aislamiento de triple pared.

ELM 002
TERMO ICONIC



Capacidad: 590 ml
Material: Acero Inoxidable / Bambú / Silicón
Técnica de impresión: Láser / Serigrafía
Área de impresión: 5 x 13 cm
Colores: Azul, Negro, Rosa, Verde



Tecnología TrueBarrierT que usa aislamiento de triple pared.



BEBIDAS | TERMOS METÁLICOS

ELM 003
TERMO LOWBALL



Capacidad: 295 ml
Material: Acero Inoxidable / Tritan / Silicón
Técnica de impresión: Láser / Serigrafía
Área de impresión: 6 x 4 cm
Colores: , Cafe, Negro



Tecnología TrueBarrierT que usa aislamiento de triple pared.

TMPS 107
TERMO KANPUR



Capacidad: 520 ml
Material: Acero Inoxidable / Plástico
Técnica de impresión: Láser / Serigrafía / Tampografía
Área de impresión: 6 x 14 cm
Colores: Plata

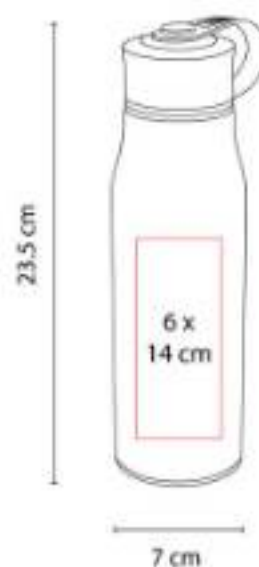

Doble pared. Cerrado al vacío. Pared interna y externa acero inoxidable. Tapa con asa de plástico.

TMPS 108
TERMO BREMEN



Capacidad: 750 ml
Material: Acero Inoxidable / Plástico / Silicón
Técnica de impresión: Láser / Serigrafía / Tampografía
Área de impresión: 6 x 14 cm
Colores: Gris, Negro

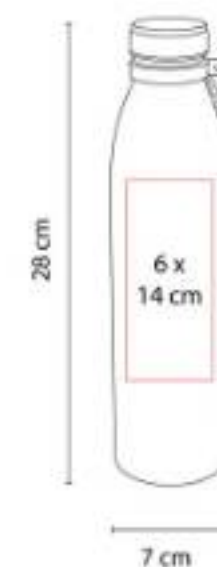

Doble pared. Cerrado al vacío. Pared interna y externa acero inoxidable. Tapa de rosca con banda de silicón.



**TMPS 109
TERMO BAMBUS**



Capacidad: 400 ml
Material: Acero Inoxidable / Bambú / Plástico
Técnica de impresión: Acero Inoxidable / Bambú / Plástico / Silicón
Área de impresión: 5 x 6 cm Metal / 5 x 4 cm Bambú
Colores: Negro



Doble pared con base de bambú. Cerrado al vacío. Pared interna y externa de acero inoxidable.

**TMPS 11
TERMO SPACE**



Capacidad: 530 ml
Material: Plástico
Técnica de impresión: Serigrafía / Tampografía
Área de impresión: 4.2 x 10.5 cm
Colores: Azul, Blanco, Negro, Rojo, Verde

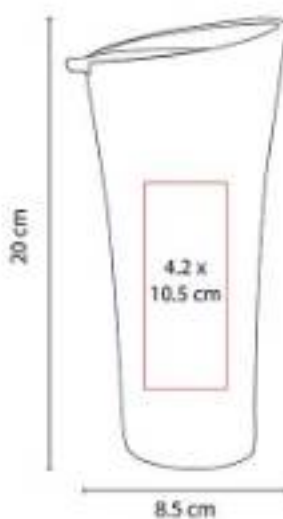

Doble pared de plástico. Con tapa de presión e interior en color negro.

**TMPS 110
TERMO NIZA**



Capacidad: 120 ml
Material: Acero Inoxidable / Plástico
Técnica de impresión: Láser / Serigrafía / Tampografía
Área de impresión: 5 x 5 cm
Colores: Gris, Plata



Doble pared. Pared interna plástico, pared externa acero inoxidable. Tapa de plástico con válvula de seguridad.



BEBIDAS | TERMOS METÁLICOS

TMPS 111
TERMO JAUNE



Capacidad: 520 ml
Material: Acero Inoxidable / Plástico
Técnica de impresión: Láser / Serigrafía
Área de impresión: 6 x 4 cm
Colores: Azul, Blanco, Negro



Doble pared. Pared interna plástico, pared externa acero inoxidable. Base de termo con forma hexagonal.

TMPS 112
TERMO KUTNA



Capacidad: 450 ml
Material: Acero Inoxidable / Plástico
Técnica de impresión: Láser / Serigrafía / Tampografía
Área de impresión: 6 x 10 cm
Colores: Plata

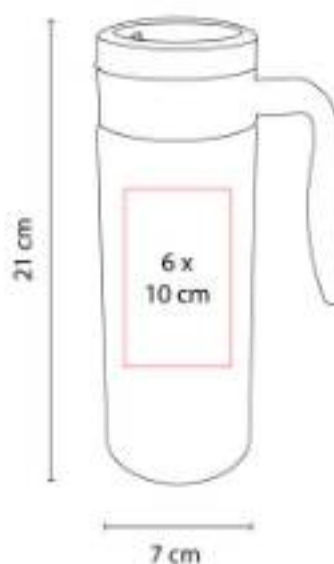

Doble pared. Pared interna plástico, pared externa acero inoxidable. Tapa de plástico con válvula de seguridad.

TMPS 116
TERMO BEKASI



Capacidad: 600 ml
Material: Acero Inoxidable
Técnica de impresión: Láser / Serigrafía / Tampografía
Área de impresión: 5 x 7 cm
Colores: Azul, Plata, Rojo

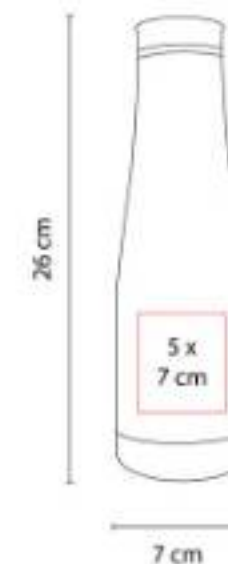

Doble pared. Cerrado al vacío. Pared interna y externa acero inoxidable. Tapa de rosca.

TMPS 123
TERMO LANUS



Capacidad: 300 ml
Material: Acero Inoxidable / Plástico
Técnica de impresión: Láser / Serigrafía / Tampografía
Área de impresión: 4.5 x 2.5 cm
Colores: Azul, Gris, Plata, Rojo



Doble pared. Pared interna plástico, pared externa acero inoxidable. Tapa de plástico con válvula de seguridad.

TMPS 124
TERMO LAUTREC



Capacidad: 700 ml
Material: Acero Inoxidable / Plástico
Técnica de impresión: Láser / Serigrafía / Tampografía
Área de impresión: 5.5 x 8 cm
Colores: Plata



Doble pared. Pared interior plástico, pared exterior acero inoxidable. Tapa de plástico con válvula de seguridad.

TMPS 125
TERMO BRUCE



Capacidad: 470 ml
Material: Acero Inoxidable / Plástico
Técnica de impresión: Láser / Serigrafía / Tampografía
Área de impresión: 4.5 x 6 cm
Colores: Plata



Doble pared. Pared interna plástico, pared externa acero inoxidable. Tapa y popote de plástico.



BEBIDAS | TERMOS METÁLICOS

TMPS 127
TERMO CARTE



Capacidad: 550 ml
Material: Acero Inoxidable / Plástico
Técnica de impresión: Láser / Serigrafía / Tampografía
Área de impresión: 4.5 x 8 cm
Colores: Blanco, Gris Oxford, Plata



Doble pared. Cerrado al vacío. Pared interna y externa acero inoxidable.

TMPS 129
TERMO REED



Capacidad: 750 ml
Material: Acero Inoxidable / Plástico
Técnica de impresión: Láser / Serigrafía / Tampografía
Área de impresión: 1 x 4.5 cm Placa
Colores: Negro



Doble pared. Cerrado al vacío. Pared interna y externa acero inoxidable. Tapa de rosca.

TMPS 130
TERMO BAGAN



Capacidad: 500 ml
Material: Acero Inoxidable / Plástico
Técnica de impresión: Láser
Área de impresión: 5 x 10 cm
Colores: Azul, Negro, Rojo

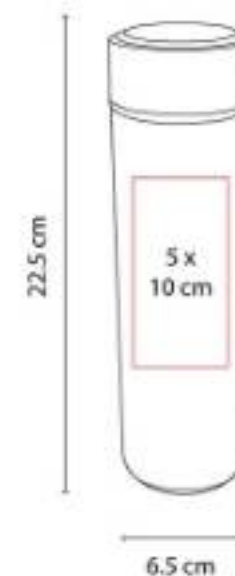

Doble pared. Cerrado al vacío. Pared interna y externa acero inoxidable.

TMPS 131
TERMO STING



Capacidad: 500 ml
Material: Acero Inoxidable / Plástico / Madera
Técnica de impresión: Láser / Serigrafía / Tampografía
Área de impresión: 4 x 8 cm
Colores: Azul, Blanco, Rosa



Doble pared. Cerrado al vacío. Pared interna y externa acero inoxidable.

TMPS 132
TERMO BOCINA KALEID



Capacidad: 530 ml
Material: Acero Inoxidable / Plástico
Técnica de impresión: Láser / Serigrafía / Tampografía
Área de impresión: 5 x 10 cm
Colores: Gris



Doble pared. Cerrado al vacío. Pared interna y externa acero inoxidable. Tapa de plástico con válvula de seguridad.

TMPS 134
TERMO MADNESS



Capacidad: 450 ml
Material: Plástico
Técnica de impresión: Serigrafía / Tampografía
Área de impresión: 3 x 7 cm
Colores: Azul, Blanco, Negro, Rojo



Doble pared de plástico. Incluye tapa de plástico con ranura.



BEBIDAS | TERMOS METÁLICOS

TMPS 135
TERMO HARUM



Capacidad: 400 ml
Material: Acero Inoxidable / Plástico
Técnica de impresión: Láser / Serigrafía / Tampografía
Área de impresión: 4.5 x 6 cm
Colores: Plata



Doble pared. Pared interna plástico, pared externa acero inoxidable. Tapa de plástico con válvula de seguridad.

TMPS 136
TERMO DENOVAN



Capacidad: 650 ml
Material: Plástico
Técnica de impresión: Serigrafía / Tampografía
Área de impresión: 6 x 12 cm
Colores: Azul, Blanco, Negro, Rojo



Doble pared de plástico. Tapa de plástico con ranura. Incluye caja individual.

TMPS 137
TERMO MINI BOTELLA



Capacidad: 240 ml
Material: Acero Inoxidable / Plástico
Técnica de impresión: Láser / Serigrafía
Área de impresión: 5 x 5 cm
Colores: Azul, Bicolor, Negro, Verde



Mini termo color degradado. Doble pared. Cerrado al vacío. Pared interna y externa de acero inoxidable.



**TMPS 138
TERMO BAEZ**



Capacidad: 525 ml
Material: Plástico
Técnica de impresión: Serigrafía / Tampografía
Área de impresión: 7 x 5 cm
Colores: Azul, Blanco, Negro, Rojo



Doble pared de plástico. Tapa de plástico con ranura. Incluye caja individual.

**TMPS 139
TERMO PORTALATAS DELA**



Capacidad: 350 ml
Material: Acero Inoxidable / Plástico
Técnica de impresión: Láser / Serigrafía
Área de impresión: 5.5 x 5 cm
Colores: Negro, Plata



Doble pared. Cerrado al vacío. Pared interna y externa de acero inoxidable.

**TMPS 14
TERMO KALAU**



Capacidad: 400 ml
Material: Acero Inoxidable / Plástico
Técnica de impresión: Láser / Pantógrafo / Serigrafía / Tampografía
Área de impresión: 5 x 8 cm
Colores: Plata



Doble pared. Pared interna plástico, pared externa acero inoxidable. Tapa de plástico con válvula de seguridad.



TMPS 140
TERMO MONTPELLIER



Capacidad: 600 ml
Material: Acero Inoxidable / Plástico
Técnica de impresión: Láser / Serigrafía / Tampografía
Área de impresión: 2 x 11 cm
Colores: Gris, Plata

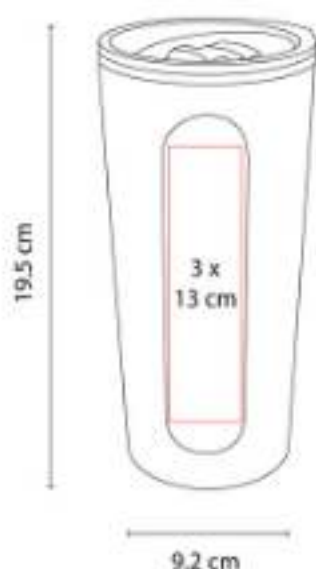

Doble pared. Pared interna plástico, pared externa acero inoxidable. Tapa de plástico con válvula de seguridad.

TMPS 142
TERMO QUILME



Capacidad: 600 ml
Material: Acero Inoxidable / Plástico / Silicón
Técnica de impresión: Láser / Serigrafía / Tampografía
Área de impresión: 5.5 x 10 cm
Colores: Beige, Gris



Doble pared. Pared interior plástico, pared exterior acero inoxidable. Tapa de plástico.

TMPS 143
TERMO GLOSSY



Capacidad: 460 ml
Material: Acero Inoxidable / Plástico
Técnica de impresión: Láser / Serigrafía
Área de impresión: 5 x 7 cm
Colores: Azul, Blanco, Morado, Negro, Rosa



Doble pared. Cerrado al vacío. Pared interna y externa de acero inoxidable. Tapa de plástico con válvula de seguridad.

TMPS 144
TERMO NASH



Capacidad: 600 ml
Material: Acero Inoxidable / Plástico
Técnica de impresión: Láser / Serigrafía / Tampografía
Área de impresión: 3 x 8 cm
Colores: Gris Oxford



Doble pared. Cerrado al vacío. Pared interna y externa acero inoxidable.

TMPS 146
SHOT TEQUILERO VOLCÁ



Capacidad: 120 ml
Material: Acero Inoxidable / Plástico
Técnica de impresión: Láser / Serigrafía / Tampografía
Área de impresión: 3.5 x 3.5 cm
Colores: Negro, Plata



Doble pared. Cerrado al vacío. Pared interna y externa acero inoxidable. Incluye tapa de plástico.

TMPS 148
TERMO ARUBA



Capacidad: 850 ml
Material: Acero Inoxidable / Plástico
Técnica de impresión: Láser
Área de impresión: 7.5 x 7.5 cm
Colores: Azul, Azul Cielo, Gris, Naranja, Rojo, Rosa



Doble pared. Cerrado al vacío. Pared interna y externa acero inoxidable. Terminado tipo rubber.



BEBIDAS | TERMOS METÁLICOS

TMPS 149

TERMO METÁLICO CON POPOTE



Capacidad: 600 ml

Material: Acero Inoxidable / Plástico / Silicón

Técnica de impresión: Láser / Serigrafía

Área de impresión: 5 x 10 cm

Colores: Amarillo Traslucido, Azul, Azul Pastel, Negro, Plata, Rosa Pastel, Verde Pastel



Doble pared. Cerrado al vacío. Pared interna y externa de acero inoxidable.

TMPS 150 TARRO PARA SUBLIMAR BIRMANIA



Capacidad: 16 Oz

Material: Vidrio

Técnica de impresión: Sublimación

Área de impresión: 20 x 10 cm Extendido

Colores: Blanco Frosty



Tarro para sublimar.

TMPS 151 TERMO CALVI



Capacidad: 590 ml

Material: Acero Inoxidable / Plástico

Técnica de impresión: Láser / Serigrafía

Área de impresión: 6 x 5 cm

Colores: Azul, Blanco, Gris, Negro, Rosa, Verde



Doble pared. Cerrado al vacío. Pared interna y externa acero inoxidable. Recubrimiento en terminado tipo rugoso.

TMPS 152
TERMO EDMOND



Capacidad: 700 ml
Material: Acero Inoxidable / Plástico
Técnica de impresión: Láser / Serigrafía
Area de impresión: 5.5 x 12 cm
Colores: Negro



Doble pared. Cerrado al vacío. Pared interna y externa acero inoxidable.

TMPS 153
TERMO CON POPOTE EVANTS



Capacidad: 590 ml
Material: Acero Inoxidable / Plástico
Técnica de impresión: Láser / Serigrafía
Area de impresión: 6.5 x 8 cm
Colores: Blanco, Negro



Doble pared. Cerrado al vacío. Pared interna y externa acero inoxidable. Incluye popote.

TMPS 154
TERMO LAURENT



Capacidad: 550 ml
Material: Acero Inoxidable / Plástico / Corcho
Técnica de impresión: Láser / Serigrafía
Area de impresión: 5.5 x 9 cm
Colores: Blanco, Negro



Doble pared. Cerrado al vacío. Pared interna y externa acero inoxidable. Base de corcho.



BEBIDAS | TERMOS METÁLICOS

TMPS 155
TERMO MARAKESH



Capacidad: 540 ml
Material: Acero Inoxidable / Plástico
Técnica de impresión: Láser / Serigrafía
Área de impresión: 2 x 8 cm Parte Plana / 6 x 12 cm Parte Lisa
Colores: Azul, Negro



Doble pared. Pared interna plástico, pared externa acero inoxidable. Tapa de plástico con válvula de seguridad.

TMPS 156
TERMO PEAK



Capacidad: 540 ml
Material: Acero Inoxidable / Plástico
Técnica de impresión: Láser / Serigrafía / Tampografía
Área de impresión: 6.5 x 11 cm
Colores: Azul, Morado, Naranja, Rosa, Verde



Doble pared. Pared interna plástico, pared externa acero inoxidable. Tapa de plástico con válvula de seguridad.

TMPS 157
TERMO SAINT



Capacidad: 600 ml
Material: Acero Inoxidable
Técnica de impresión: Láser
Área de impresión: 5 x 7 cm
Colores: Cafe



Doble pared. Cerrado al vacío. Pared interna y externa acero inoxidable. Terminado tipo madera.



TMPS 158
TERMO CON VIDRIO KAAP



Capacidad: 500 ml
Material: Vidrio / Acero Inoxidable / Plástico
Técnica de impresión: Láser / Serigrafía
Área de impresión: 5.5 x 7 cm
Colores: Negro, Plata



Termo de vidrio doble pared con base exterior de acero inoxidable desprendible.

TMPS 159
TERMO BARROW



Capacidad: 600 ml
Material: Acero Inoxidable / Plástico
Técnica de impresión: Láser / Serigrafía
Área de impresión: 5.5 x 14 cm
Colores: Azul, Blanco, Morado, Naranja, Negro, Plata, Rojo, Rosa, Verde



Doble pared. Cerrado al vacío. Pared interna y externa acero inoxidable. Tapa de plástico con válvula de seguridad.

TMPS 16
TERMO TRAVEL MUG



Capacidad: 450 ml
Material: Acero Inoxidable / Plástico
Técnica de impresión: Láser / Pantógrafo / Serigrafía / Tampografía
Área de impresión: 5.3 x 5.7 cm
Colores: Plata

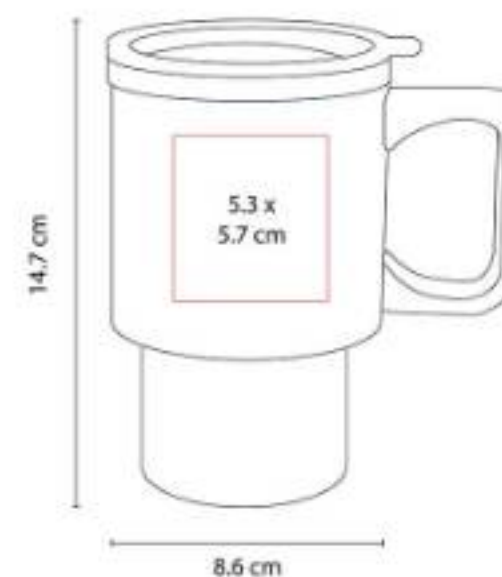

Doble pared. Pared interna plástico, pared externa acero inoxidable. Tapa de plástico con válvula de seguridad.



BEBIDAS | TERMOS METÁLICOS



TMPS 160
**TERMO PARA SUBLIMAR
CANTWELL**



Capacidad: 600 ml
Material: Acero Inoxidable / Plástico
Técnica de impresión: Sublimación
Área de impresión: 20 x 10 cm Extendido
Colores: Blanco



Termo para sublimar doble pared. Cerrado al vacío. Pared interna y externa de acero inoxidable.

TMPS 161
TERMO PARA SUBLIMAR HEALY



Capacidad: 550 ml
Material: Acero Inoxidable / Plástico
Técnica de impresión: Sublimación
Área de impresión: 20 x 10 cm Extendido
Colores: Blanco



Termo para sublimar doble pared. Cerrado al vacío. Pared interna y externa de acero inoxidable.

TMPS 162
TERMO PARA SUBLIMAR MINTO



Capacidad: 850 ml
Material: Acero Inoxidable / Plástico
Técnica de impresión: Sublimación
Área de impresión: 20 x 7 cm Extendido
Colores: Blanco



Termo para sublimar doble pared. Cerrado al vacío. Pared interna y externa acero inoxidable.

TMPS 163
TERMO PARA SUBLIMAR



Capacidad: 350 ml
Material: Acero Inoxidable / Plástico
Técnica de impresión: Sublimación
Área de impresión: 20 x 8 cm Extendido
Colores: Blanco

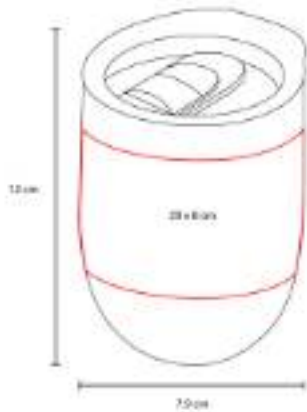

Termo para sublimar doble pared. Cerrado al vacío. Pared interna y externa acero inoxidable.

TMPS 164
TERMO CON ASA Y POPOTE



Capacidad: 850 ml
Material: Acero Inoxidable / Plástico
Técnica de impresión: Láser / Serigrafía
Área de impresión: 6 x 7 cm
Colores: Azul, Blanco, Gris, Morado, Negro



Doble pared. Cerrado al vacío. Pared interna y externa acero inoxidable.

TMPS 165
TERMO JUNEAU



Capacidad: 480 ml
Material: Acero Inoxidable / Plástico
Técnica de impresión: Láser
Área de impresión: 5 x 12 cm
Colores: Blanco, Negro



Doble pared. Cerrado al vacío. Pared interna y externa de acero inoxidable. Terminado tipo rubber.



BEBIDAS | TERMOS METÁLICOS

TMPS 166
TERMO ARMENIO



Capacidad: 710 ml
Material: Acero Inoxidable / Silicón / Plástico
Técnica de impresión: Láser / Serigrafía
Área de impresión: 6 x 10 cm
Colores: Beige, Gris, Negro



Doble pared. Cerrado al vacío. Pared interna y externa de acero inoxidable.

TMPS 167
TERMO DE VIDRIO NANKIN



Capacidad: 140 ml / 200 ml
Material: Vidrio / Plástico / Acero Inoxidable
Técnica de impresión: Serigrafía
Área de impresión: 5.5 x 5.5 cm
Colores: Cafe

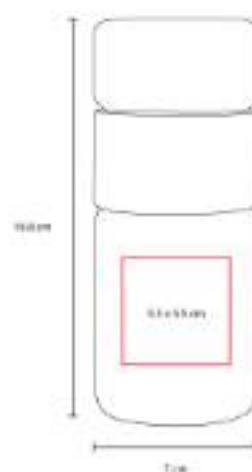

Termo de vidrio de doble pared para bebidas calientes y frías. Tapa de rosca que evita derrames.

TMPS 168
TERMO TAHANA



Capacidad: 350 ml
Material: Acero Inoxidable / Plástico
Técnica de impresión: Láser / Serigrafía / Tampografía
Área de impresión: 6 x 5 cm
Colores: Sin Color



Doble pared. Cerrado al vacío. Pared interna y externa acero inoxidable. Color efecto tornasol.



TMPS 17
TERMO LIBERTY



Capacidad: 450 ml
Material: Acero Inoxidable / Plástico
Técnica de impresión: Serigrafía / Tampografía
Área de impresión: 5.2 x 4.7 cm
Colores: Azul, Transparente



Doble pared. Pared interna acero inoxidable, pared externa plástico. Cubierta translúcida. Incluye caja individual.

TMPS 170
PRENSA FRANCESA COCKER



Capacidad: 350 ml
Material: Vidrio / Plástico / Acero Inoxidable
Técnica de impresión: Serigrafía
Área de impresión: 4 x 4 cm
Colores: Negro



Prensa francesa con capacidad para 1 taza.

TMPS 172
TERMO SNORKEL



Capacidad: 480 ml
Material: Acero Inoxidable / Plástico / Silicón
Técnica de impresión: Láser / Serigrafía / Tampografía
Área de impresión: 5.5 x 7 cm
Colores: Azul, Gris, Negro, Verde



Doble pared. Pared interna plástico, pared externa acero inoxidable.



BEBIDAS | TERMOS METÁLICOS

TMPS 173
TERMO KAIFENG



Capacidad: 480 ml
Material: Vidrio / Plástico Reciclado
Técnica de impresión: Serigrafía
Área de impresión: 6 x 7 cm
Colores: Azul, Negro



Termo doble pared. Interior de vidrio y exterior de plástico reciclado. Resistente a bebidas calientes y frías.

TMPS 174
TERMO ANGRA



Capacidad: 380 ml
Material: Acero Inoxidable / Plástico
Técnica de impresión: Láser / Serigrafía / Tampografía
Área de impresión: 6 x 4 cm
Colores: Negro, Plata



Doble pared. Cerrado al vacío. Pared interna y externa acero inoxidable. Tapa de plástico con válvula de seguridad.

TMPS 175
TERMO HÉRCULES



Capacidad: 1,200 ml
Material: Acero inoxidable / Plástico / Silicón
Técnica de impresión: Láser / Serigrafía / Tampografía
Área de impresión: 6 x 4 cm
Colores: Negro



Doble pared. Cerrado al vacío. Pared interna y externa acero inoxidable. Cuenta con manga de silicón.

TMPS 176
TERMO MACAO



Capacidad: 500 ml
Material: Acero Inoxidable / Plástico / Cerámica
Técnica de impresión: Láser / Serigrafía / Tampografía
Área de impresión: 5 x 6 cm
Colores: Azul, Beige, Negro



Doble pared. Cerrado al vacío. Pared interna de acero inoxidable y recubrimiento de cerámica.

TMPS 177
TERMO CALYPSO



Capacidad: 750 ml
Material: Acero Inoxidable / Plástico
Técnica de impresión: Láser / Serigrafía / Grabado Espejo en Tapa
Área de impresión: 5.5 x 4 cm cuerpo / 3.5 x 1.5 cm Tapa
Colores: Blanco, Gris, Negro



Doble pared. Cerrado al vacío. Pared interna y externa acero inoxidable. Tapa de rosca con terminado rubber.

TMPS 179
TERMO MERYT



Capacidad: 600 ml
Material: Acero Inoxidable / Corcho
Técnica de impresión: Láser / Serigrafía
Área de impresión: 6 x 12 cm
Colores: Azul, Blanco, Negro, Verde



Doble pared. Cerrado al vacío. Pared interna y externa de acero inoxidable.



BEBIDAS | TERMOS METÁLICOS



TMPS 180 PRENSA FRANCESA LE PAIX



Capacidad: 700 ml
Material: Vidrio / Plástico / Acero Inoxidable
Técnica de impresión: Serigrafía
Área de impresión: 5 x 6 cm
Colores: Negro



Prensa francesa con capacidad para 2 tazas.

TMPS 181 TERMO MANDALA



Capacidad: 750 ml
Material: Acero Inoxidable / Plástico / Silicón
Técnica de impresión: Láser / Serigrafía
Área de impresión: 6 x 14 cm
Colores: Amarillo, Morado



Doble pared. Cerrado al vacío. Pared interna y externa acero inoxidable. Terminado rugoso.

TMPS 182 TERMO BAI



Capacidad: 630 ml
Material: Acero Inoxidable / Bambú / Silicón
Técnica de impresión: Láser / Serigrafía
Área de impresión: 6 x 10 cm
Colores: Azul, Blanco, Negro, Rosa



Doble pared. Cerrado al vacío. Pared interna y externa de acero inoxidable.

TMPS 183
TERMO FRENZY



Capacidad: 470 ml
Material: Acero Inoxidable / Silicón
Técnica de impresión: Láser / Serigrafía
Área de impresión: 6 x 6 cm
Colores: Azul, Blanco, Negro, Rosa



Doble pared. Cerrado al vacío. Pared interna y externa de acero inoxidable.

TMPS 184
TERMO HACHI



Capacidad: 450 ml
Material: Acero Inoxidable / Silicón
Técnica de impresión: Láser / Serigrafía
Área de impresión: 2 x 10 cm
Colores: Amarillo, Azul, Gris, Rojo, Verde



Doble pared. Cerrado al vacío. Pared interna y externa de acero inoxidable.

TMPS 185
TERMO DOTS



Capacidad: 650 ml
Material: Acero Inoxidable / Plástico
Técnica de impresión: Láser / Serigrafía
Área de impresión: 6 x 8 cm
Colores: Gris



Doble pared. Cerrado al vacío. Pared interna y externa de acero inoxidable.



BEBIDAS | TERMOS METÁLICOS

TMPS 186
TERMO MOCHA



Capacidad: 500 ml
Material: Acero Inoxidable / Plástico / Silicón
Técnica de impresión: Láser / Serigrafía
Área de impresión: 6 x 6 cm
Colores: Blanco, Gris



Doble pared. Cerrado al vacío. Pared interna y externa de acero inoxidable.

TMPS 187
JARRA TÉRMICA SHALÁ



Capacidad: 1,000 ml
Material: Plástico / Vidrio / Bambú
Técnica de impresión: Serigrafía
Área de impresión: 6 x 15 cm
Colores: Blanco



Jarra térmica doble pared. Interior de vidrio y exterior de plástico. Tapa con botón dispensador y asa de bambú.

TMPS 19
TERMO TURBO COFFEE



Capacidad: 425 ml
Material: Acero Inoxidable / Plástico
Técnica de impresión: Láser / Pantógrafo / Serigrafía / Tampografía
Área de impresión: 6 x 3.7 cm
Colores: Plata

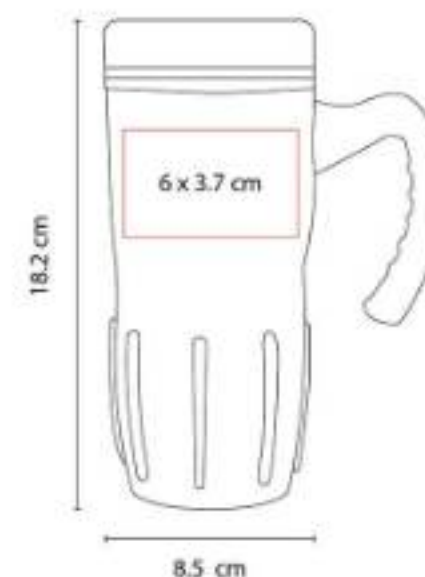

Doble pared. Pared interna plástico, pared externa acero inoxidable.

TMPS 190
SET CAFETERO AJACCIO



Capacidad: 700 ml
Material: Vidrio / Acero Inoxidable / Plástico
Técnica de impresión: Serigrafía Prensa / Láser Tazas
Área de impresión: 4 x 5 cm Prensa / 3 x 2 cm Tazas
Colores: Gris



Set de prensa francesa con 2 tazas. Incluye caja de regalo.

TMPS 191
TERMO PETITE



Capacidad: 350 ml
Material: Acero Inoxidable / Plástico
Técnica de impresión: Láser / Serigrafía
Área de impresión: 5.5 x 6 cm
Colores: Azul, Blanco, Negro, Rosa



Doble pared. Cerrado al vacío. Pared interna y externa de acero inoxidable.

TMPS 194
TERMO LASKA



Capacidad: 350 ml
Material: Acero Inoxidable / Plástico
Técnica de impresión: Láser / Serigrafía / Tampografía
Área de impresión: 6 x 5 cm
Colores: Azul, Blanco, Negro, Plata



Doble pared. Pared interna plástico, pared externa acero inoxidable. Tapa de plástico con válvula de seguridad.



BEBIDAS | TERMOS METÁLICOS

TMPS 195
SET KALITA



Capacidad: 500 ml Termo / 160 ml Tazas
Material: Acero Inoxidable / Plástico
Técnica de impresión: Láser / Serigrafía
Área de impresión: 6 x 10 cm
Colores: Negro



Set de regalo con 1 termo cuya tapa sirve como taza y 2 tazas adicionales.

TMPS 196
TERMO LATE



Capacidad: 300 ml
Material: Plástico / Acero Inoxidable
Técnica de impresión: Serigrafía
Área de impresión: 4.5 x 4.5 cm
Colores: Amarillo, Azul, Gris, Negro, Rosa



Termo doble pared. Pared interna de acero inoxidable y externa de plástico.

TMPS 197
TERMO KAWIT



Capacidad: 850 ml
Material: Acero Inoxidable / Plástico
Técnica de impresión: Láser / Serigrafía
Área de impresión: 6 x 7 cm
Colores: Blanco, Negro



Doble pared. Cerrado al vacío. Pared interna y externa de acero inoxidable.



TMPS 198
TERMO AIMANT



Capacidad: 700 ml
Material: Acero Inoxidable / Silicón
Técnica de impresión: Láser / Serigrafía
Área de impresión: 5.5 x 10 cm
Colores: Gris, Negro



Doble pared. Cerrado al vacío. Pared interna y externa acero inoxidable. Tapa de rosca.

TMPS 199
TERMO ZINAT



Capacidad: 1300 ml
Material: Acero Inoxidable / Plástico
Técnica de impresión: Láser
Área de impresión: 7 x 10 cm
Colores: Beige, Negro



Doble pared. Cerrado al vacío. Pared interna y externa de acero inoxidable. Terminado rugoso.

TMPS 202
TERMO BOISSON



Capacidad: 800 ml
Material: Acero Inoxidable / Plástico / Silicón
Técnica de impresión: Láser / Serigrafía
Área de impresión: 5.5 x 8 cm
Colores: Beige, Gris, Negro



Doble pared. Cerrado al vacío. Pared interna y externa acero inoxidable.



BEBIDAS | TERMOS METÁLICOS

TMPS 209
TERMO TOREN



Capacidad: 750 ml
Material: Acero Inoxidable / Plástico
Técnica de impresión: Láser / Serigrafía
Área de impresión: 1.5 x 13 cm
Colores: Blanco, Negro



Doble pared. Cerrado al vacío. Pared interna y externa acero inoxidable. Tapa metálica con sistema de rosca.

TMPS 210
TERMO PARA SUBLIMAR HUSEY



Capacidad: 600 ml
Material: Acero Inoxidable / Plástico
Técnica de impresión: Sublimación
Área de impresión: 18 x 12 cm Extendido
Colores: Blanco



Termo para sublimar doble pared. Cerrado al vacío. Pared interna y externa de acero inoxidable.

TMPS 23
TERMO BANGKOK



Capacidad: 480 ml
Material: Acero Inoxidable / Plástico
Técnica de impresión: Serigrafía / Tampografía
Área de impresión: 4.3 x 9 cm
Colores: Azul, Negro, Transparente

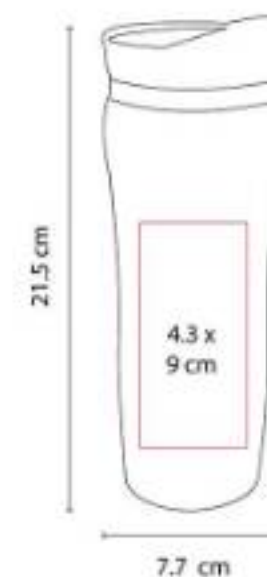

Doble pared. Pared interior acero inoxidable, pared exterior plástico. Tapa de plástico con válvula de seguridad.



TMPS 36
TERMO VITALI



Capacidad: 425 ml
Material: Acero Inoxidable / Plástico
Técnica de impresión: Serigrafía / Tampografía
Área de impresión: 5 x 13 cm
Colores: Azul, Rojo, Verde

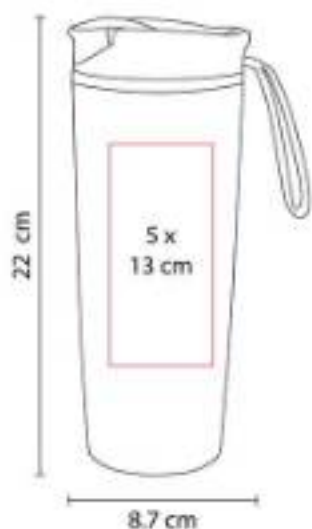

Doble pared. Pared interna acero inoxidable, pared externa plástico.

TMPS 38
TERMO MADISON



Capacidad: 325 ml
Material: Acero Inoxidable / Plástico
Técnica de impresión: Láser / Pantógrafo / Serigrafía / Tampografía
Área de impresión: 4 x 8 cm
Colores: Gris

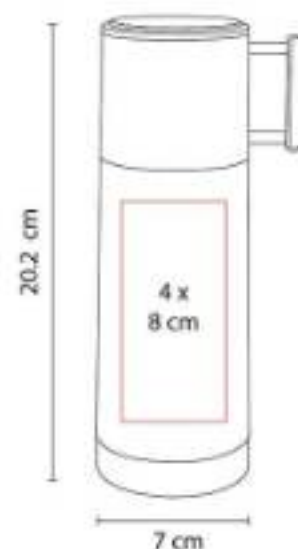

Doble pared. Cerrado al vacío. Pared interna y externa acero inoxidable. La tapa tiene función de taza.

TMPS 42
TERMO NYUK



Capacidad: 325 ml
Material: Acero Inoxidable / Plástico
Técnica de impresión: Láser / Pantógrafo / Serigrafía / Tampografía
Área de impresión: 4 x 8 cm
Colores: Azul, Blanco, Negro, Rojo

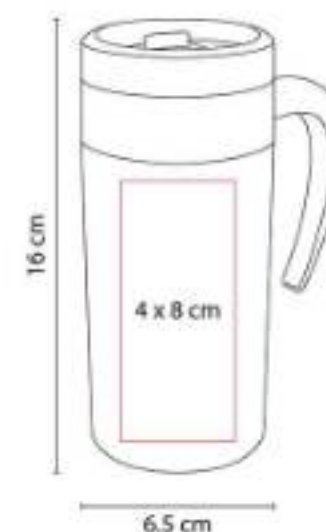

Doble pared. Pared interna plástico, pared externa acero inoxidable. Tapa de plástico con válvula de seguridad.



BEBIDAS | TERMOS METÁLICOS

TMPS 47
TERMO AREUSE



Capacidad: 450 ml

Material: Acero Inoxidable / Plástico

Técnica de impresión: Láser / Serigrafía / Tampografía

Área de impresión: 6 x 4.5 cm

Colores: Azul, Gris, Rojo

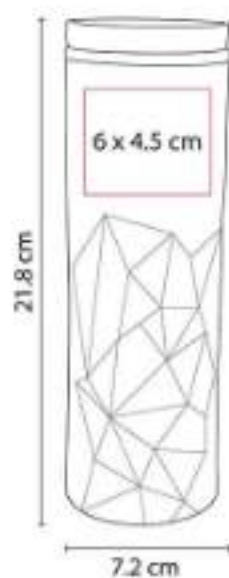

Doble pared. Pared interna plástico, pared externa acero inoxidable. Cuerpo prismático.

TMPS 49
TERMO ALLALIN



Capacidad: 525 ml

Material: Acero Inoxidable / Plástico

Técnica de impresión: Láser / Serigrafía / Tampografía

Área de impresión: 7 x 5 cm

Colores: Blanco, Negro, Plata

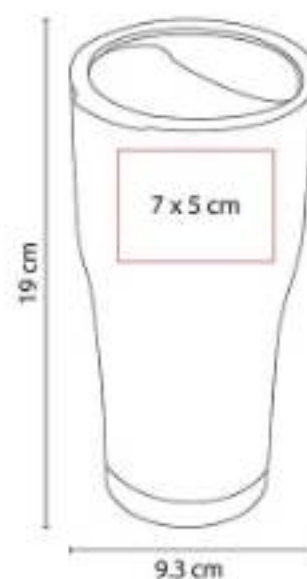

Doble pared. Cerrado al vacío. Pared interna y externa acero inoxidable. Tapa de plástico con ranura.

TMPS 56
TERMO PARA SUBLIMAR ONEGA



Capacidad: 450 ml

Material: Acero Inoxidable / Plástico

Técnica de impresión: Sublimación

Área de impresión: 20 x 6 cm Extendido

Colores: Blanco



Termo para sublimar doble pared. Pared interna plástico, pared externa acero inoxidable.

**TMPS 62
TERMO YANGRA**



Capacidad: 850 ml
Material: Acero Inoxidable / Plástico
Técnica de impresión: Láser / Serigrafía / Tampografía
Área de impresión: 7.5 x 7.5 cm
Colores: Azul, Blanco, Negro, Plata, Rojo



Doble pared. Cerrado al vacío. Pared interna y externa acero inoxidable. Tapa de plástico con válvula de seguridad.

**TMPS 63
TERMO CHONGTAR**



Capacidad: 450 ml
Material: Acero Inoxidable / Plástico
Técnica de impresión: Láser / Pantógrafo / Serigrafía / Tampografía
Área de impresión: 6 x 10 cm
Colores: Plata

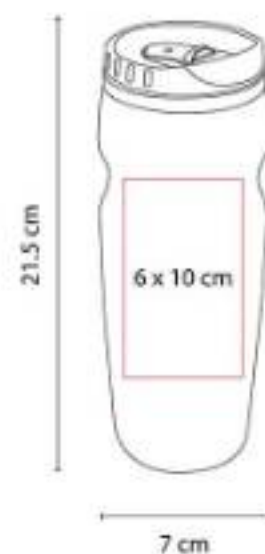

Doble pared. Pared interna plástico, pared externa acero inoxidable. Tapa de plástico con válvula de seguridad.

**TMPS 64
TERMO BROADPEAK**



Capacidad: 540 ml
Material: Acero Inoxidable / Plástico
Técnica de impresión: Láser / Serigrafía / Tampografía
Área de impresión: 6.5 x 11 cm
Colores: Azul, Negro, Plata, Rojo

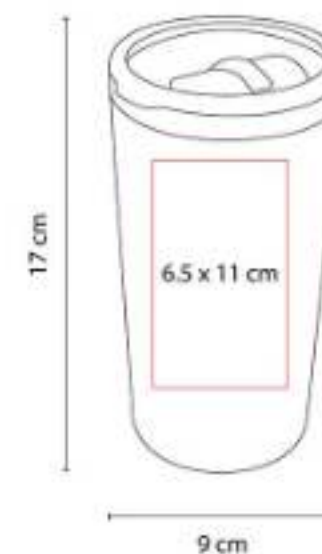

Doble pared. Pared interna plástico, pared externa acero inoxidable. Tapa de plástico con válvula de seguridad.



TMPS 66
TERMO ADEN



Capacidad: 375 ml
Material: Acero Inoxidable / Plástico
Técnica de impresión: Láser / Pantógrafo / Serigrafía / Tampografía
Área de impresión: 6 x 4 cm
Colores: Plata



Doble pared. Cerrado al vacío. Pared interna y externa acero inoxidable.

TMPS 67
TERMO ANKARA



Capacidad: 525 ml
Material: Acero Inoxidable / Plástico
Técnica de impresión: Láser / Pantógrafo / Serigrafía / Tampografía
Área de impresión: 5.5 x 14 cm
Colores: Negro

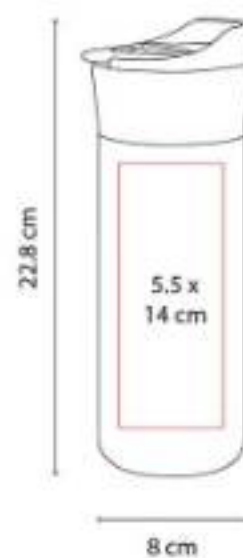

Doble pared. Pared interna plástico, pared externa acero inoxidable. Tapa de plástico con válvula de seguridad.

TMPS 68
TERMO AKAN



Capacidad: 600 ml
Material: Acero Inoxidable / Plástico
Técnica de impresión: Láser / Pantógrafo / Serigrafía / Tampografía
Área de impresión: 5.5 x 14 cm
Colores: Plata

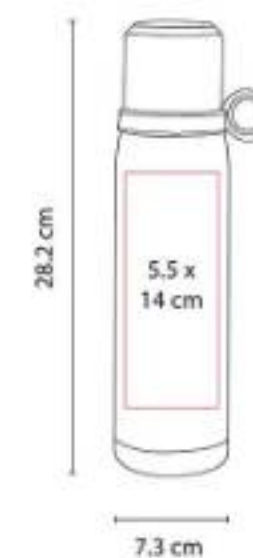

Doble pared. Cerrado al vacío. Pared interna y externa acero inoxidable. Incluye taza con asa y válvula de seguridad.



**TMPS 77
TERMO YUKSHIN**



Capacidad: 550 ml
Material: Acero Inoxidable / Plástico
Técnica de impresión: Láser / Serigrafía / Tampografía
Área de impresión: 6 x 12 cm
Colores: Azul Cielo, Azul Marino, Blanco, Negro, Plata, Rosa Mate

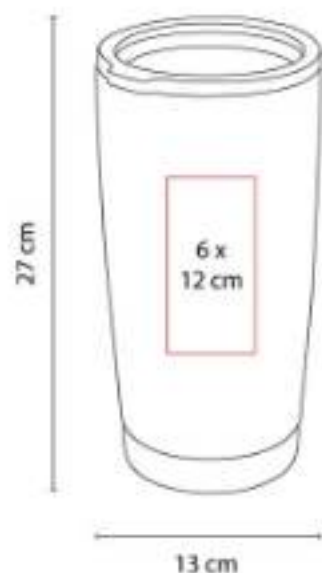

Doble pared. Cerrado al vacío. Pared interna y externa de acero inoxidable.

**TMPS 79
TERMO VIEDMA**



Capacidad: 325 ml
Material: Acero Inoxidable / Plástico
Técnica de impresión: Serigrafía / Tampografía
Área de impresión: 6 x 9 cm
Colores: Rojo



Doble pared. Incluye tapa cromada y válvula especial para abrir y cerrar.

**TMPS 81
TERMO TERAMO**



Capacidad: 550 ml
Material: Acero Inoxidable / Plástico
Técnica de impresión: Láser / Pantógrafo / Serigrafía / Tampografía
Área de impresión: 5.5 x 10 cm
Colores: Plata

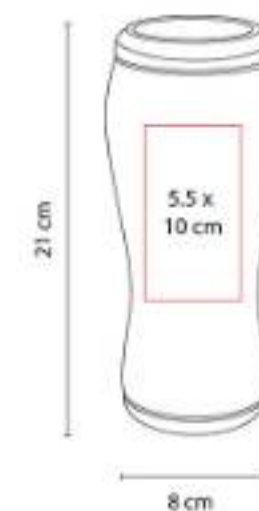

Doble pared. Pared interna y externa acero inoxidable. Tapas intercambiables para lata o botella.



TMPS 82
TERMO BURGO



Capacidad: 480 ml
Material: Acero Inoxidable / Plástico / Corcho
Técnica de impresión: Láser / Pantógrafo / Serigrafía / Tampografía
Área de impresión: 5.5 x 10 cm
Colores: Plata

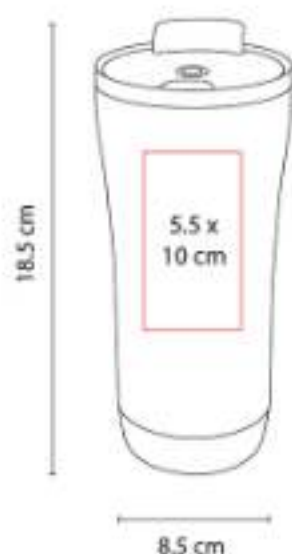

Doble pared. Pared interna plástico, pared externa acero inoxidable. Base de corcho. Tapa en dos posiciones.

TMPS 87
TERMO KUMASI



Capacidad: 525 ml
Material: Acero Inoxidable / Plástico
Técnica de impresión: Láser / Serigrafía / Tampografía
Área de impresión: 4.5 x 13 cm
Colores: Gris

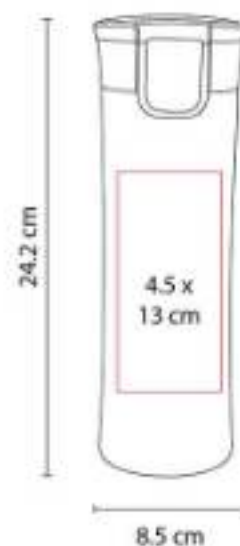

Doble pared. Cerrado al vacío. Pared interna y externa acero inoxidable.

TMPS 88
TERMO CON LUZ TULCE



Capacidad: 500 ml
Material: Plástico / Acero Inoxidable
Técnica de impresión: Láser / Serigrafía
Área de impresión: 5.5 x 5 cm
Colores: Azul, Gris, Rojo

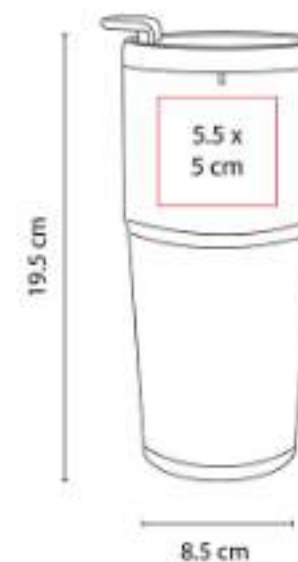

Doble pared. Pared interior acero inoxidable, pared exterior plástico. Tapa de plástico en dos posiciones.



TMPS 91
TERMO SCARLETT



Capacidad: 450 ml
Material: Acero Inoxidable / Plástico
Técnica de impresión: Láser / Serigrafía / Tampografía
Área de impresión: 4.5 x 10 cm
Colores: Gris



Doble pared. Cerrado al vacío. Pared interna y externa acero inoxidable.

TMPS 92
TERMO MOSTAR



Capacidad: 380 ml
Material: Acero Inoxidable / Plástico
Técnica de impresión: Serigrafía
Área de impresión: 5 x 10 cm
Colores: Blanco

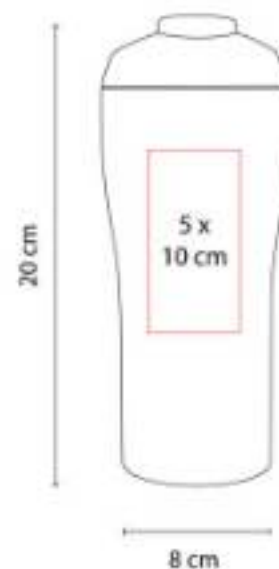

Doble pared. Cerrado al vacío. Pared interna y externa acero inoxidable.

TMPS 93
TERMO RIAZAN



Capacidad: 550 ml
Material: Acero Inoxidable / Plástico
Técnica de impresión: Láser / Serigrafía / Tampografía
Área de impresión: 6 x 5 cm
Colores: Plata

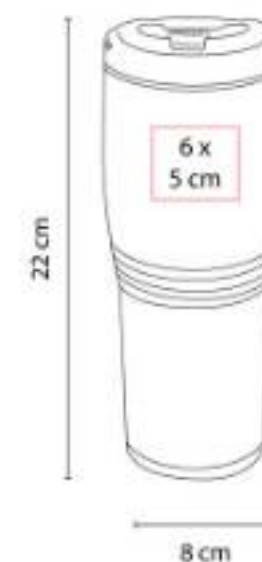

Doble pared. Cerrado al vacío. Pared interna y externa acero inoxidable. Tapa de plástico con válvula de seguridad.



BEBIDAS | TERMOS METÁLICOS

TMPS 94
TERMO DIJON



Capacidad: 350 ml

Material: Acero Inoxidable / Plástico

Técnica de impresión: Láser / Serigrafía / Tampografía

Área de impresión: 6 x 5 cm

Colores: Azul Pastel, Blanco, Gris, Morado Pastel, Negro, Oro, Plata, Rosa, Rosa Pastel, Verde Pastel

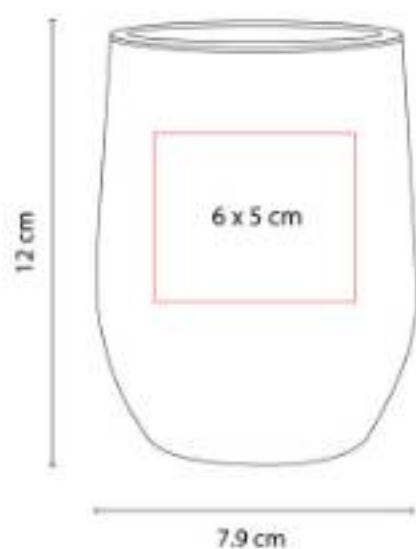

Doble pared. Cerrado al vacío. Pared interna y externa acero inoxidable. Tapa de plástico con válvula de seguridad.

TMPS 98
TERMO AMIENS



Capacidad: 460 ml

Material: Acero Inoxidable / Plástico

Técnica de impresión: Láser / Serigrafía / Tampografía

Área de impresión: 6 x 7 cm

Colores: Azul, Plata, Rojo

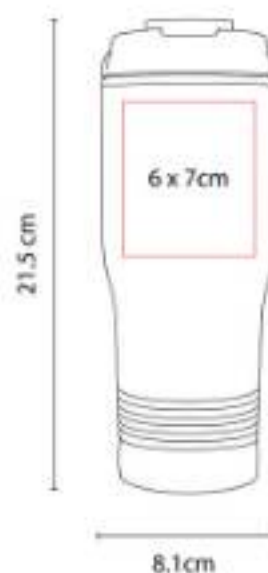

Doble pared. Pared interna plástico, pared externa acero inoxidable.

TT 02
TERMO LANE



Capacidad: 400 ml

Material: Plástico

Técnica de impresión: Serigrafía / Tampografía

Área de impresión: 5 x 8 cm

Colores: Azul, Negro, Rojo, Verde



Doble pared de plástico. Interior térmico. Tapa de plástico con válvula de seguridad. Incluye caja individual.

VASOS Y TERMOS DE PLÁSTICO

SOC 048
VASO CHAMPION



Capacidad: 500 ml
Material: Plástico
Técnica de impresión: Serigrafía /
Tampografía
Área de impresión: 5.5 x 7.3 cm
Colores: Azul, Rojo, Verde

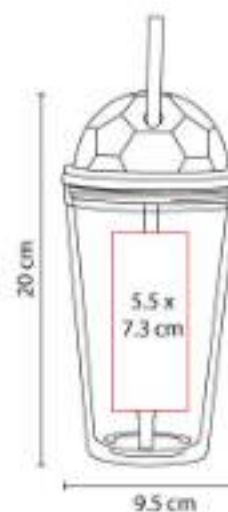

Doble pared. Popote incluido.

TMPS 115
VASO ECOLÓGICO SOUL



Capacidad: 475 ml
Material: Plástico / Fibra de Agave
Técnica de impresión: Serigrafía /
Tampografía
Área de impresión: 5 x 8 cm
Colores: Beige

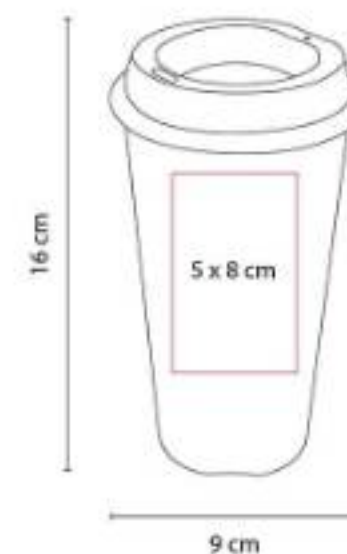

Vaso ecológico. Incluye tapa con ranura. Por el tipo de material, el color puede variar.



BEBIDAS | VASOS Y TERMOS DE PLÁSTICO

TMPS 119
VASO CERVECERO



Capacidad: 480 ml
Material: Plástico
Técnica de impresión: Serigrafía
Área de impresión: 6 x 5 cm
Colores: Azul, Morado, Naranja, Negro, Rojo, Rosa, Verde



Vaso de plástico doble pared. Interior color blanco.

TMPS 133
VASO MOKA



Capacidad: 450 ml
Material: Vidrio / Plástico
Técnica de impresión: Serigrafía / Grabado en arena
Área de impresión: 5.5 x 3.5 cm
Colores: Cafe, Negro



Vaso de vidrio de una pared.

TMPS 141
VASO CHILL



Capacidad: 473 ml
Material: Acero Inoxidable / Acero Inoxidable Reciclado
Técnica de impresión: Serigrafía / Tampografía
Área de impresión: 5 x 5 cm
Colores: Azul, Gris



Vaso de una pared. Acero inoxidable reciclado 35%.



TMPS 178
TERMO MEREDI



Capacidad: 450 ml
Material: Plástico
Técnica de impresión: Serigrafía
Área de impresión: 6 x 13 cm
Colores: Amarillo, Azul, Azul Cielo, Morado, Negro, Rojo, Rosa, Verde



Doble pared. Pared interna y externa de plástico. Tapa de plástico con cierre a presión.

TMPS 212
VASO BLAG



Capacidad: 665 ml
Material: Plástico
Técnica de impresión: Serigrafía
Área de impresión: 5.5 x 8 cm
Colores: Rojo



Doble pared. Pared interna y externa de plástico. Tapa de plástico con sistema de rosca. Incluye popote.

TMPS 213
TERMO ELMAS



Capacidad: 665 ml
Material: Plástico
Técnica de impresión: Serigrafía
Área de impresión: 3.5 x 3.5 cm
Colores: Azul Pastel, Beige, Negro



Doble pared. Pared interna y externa de plástico. Tapa de plástico con sistema de rosca. Incluye popote.



TMPS 214
TERMO BUZLU



Capacidad: 690 ml
Material: Plástico
Técnica de impresión: Serigrafía
Área de impresión: 5.5 x 8 cm
Colores: Azul Pastel, Beige, Gris, Negro, Rosa



Doble pared. Pared interna y externa de plástico. Tapa de plástico con sistema de rosca.

TMPS 24
VASO EMBASSY



Capacidad: 500 ml
Material: Plástico
Técnica de impresión: Serigrafía / Tampografía
Área de impresión: 5.5 x 7.3 cm
Colores: Azul, Naranja, Rojo, Transparente, Verde

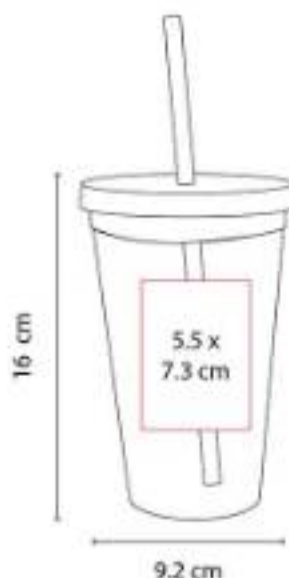

Doble pared de plástico. Incluye tapa y popote.

TMPS 74
VASO TIRICH



Capacidad: 475 ml
Material: Plástico
Técnica de impresión: Serigrafía / Tampografía
Área de impresión: 5 x 8 cm
Colores: Amarillo, Azul, Azul Pastel, Blanco, Blanco Fiesta, Gris, Morado Pastel, Naranja, Negro, Rojo, Rosa, Rosa Pastel, Verde, Verde Pastel

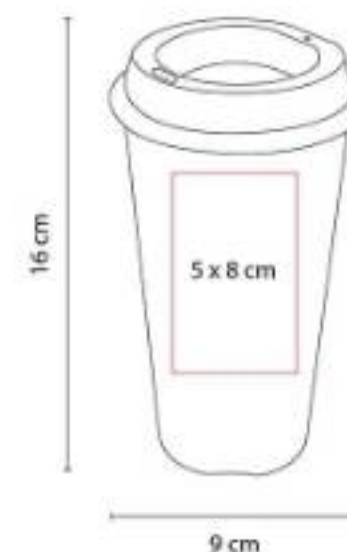

Vaso de plástico. Incluye tapa con ranura.

TMPS 744
VASO JAS



Capacidad: 800 ml
Material: Plástico
Técnica de impresión: Serigrafía
Area de impresión: 5 x 10 cm
Colores: Amarillo Neón, Azul, Azul Pastel,
Blanco, Blanco Fiesta, Morado, Naranja,
Naranja Neón, Negro, Rojo, Rosa Neón, Rosa
Pastel, Verde Neón



Vaso de plástico con tapa push y popote.





CILINDROS METÁLICOS

EVS 002
TERMO ASPEN



Capacidad: 740 ml
Material: Acero Inoxidable / Plástico
Técnica de impresión: Láser / Serigrafía
Área de impresión: 6 x 10 cm
Colores: Blanco, Negro



Tecnología TriMaxT que usa aislamiento de triple pared.

EVS 003
TERMO BOULDER



Capacidad: 709 ml
Material: Acero Inoxidable / Plástico
Técnica de impresión: Láser / Serigrafía
Área de impresión: 6 x 8 cm
Colores: Azul, Blanco, Negro



Tecnología TriMaxT que usa aislamiento de triple pared.

TMPS 101
CILINDRO INTERLAKEN



Capacidad: 800 ml
Material: Aluminio / Plástico
Técnica de impresión: Láser / Serigrafía / Tampografía
Área de impresión: 5.5 x 8.2 cm Abajo / 5.5 x 3.3 cm Arriba
Colores: Azul, Negro, Plata

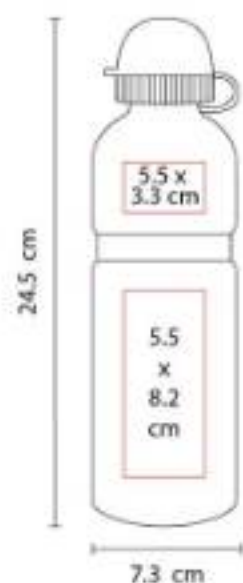

Cilindro de aluminio de una pared y tapa de plástico con cierre de rosca, válvula de seguridad y sobre tapa a presión.

TMPS 102
CILINDRO NUARANG



Capacidad: 700 ml
Material: Aluminio / Plástico
Técnica de impresión: Láser / Serigrafía / Tampografía
Área de impresión: 5.5 x 10 cm
Colores: Azul, Plata, Rojo, Verde

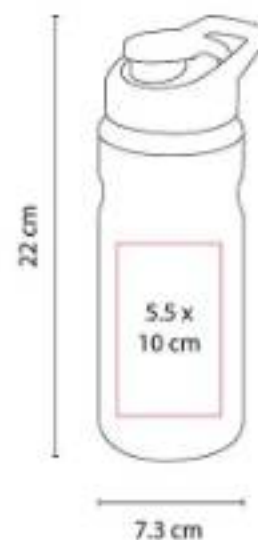

Cilindro de aluminio de una pared. Tapa de plástico con cierre de rosca, asa, boquilla y sobre tapa de presión.

TMPS 103
CILINDRO BANNAYA



Capacidad: 700 ml
Material: Aluminio / Plástico
Técnica de impresión: Láser / Serigrafía / Tampografía
Área de impresión: 5.5 x 13 cm
Colores: Azul, Gris, Rojo

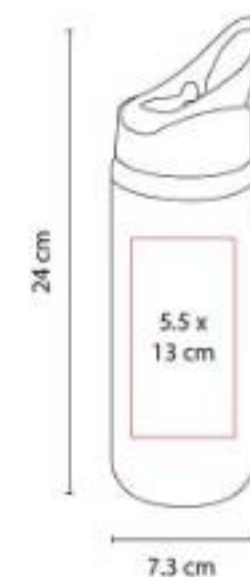

Cilindro de aluminio de una pared. Tapa de plástico con cierre de rosca, asa y popote. Incluye caja individual.



BEBIDAS | CILINDROS METÁLICOS

TMPS 104
CILINDRO KAESONG



Capacidad: 650 ml
Material: Aluminio / Plástico
Técnica de impresión: Láser / Serigrafía / Tampografía
Área de impresión: 5 x 14 cm
Colores: Azul, Gris Traslucido, Rojo

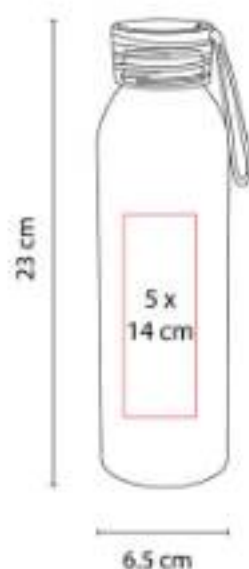

Cilindro de aluminio de una pared y tapa de plástico con cierre de rosca. Incluye asa silicón y caja individual.

TMPS 113
CILINDRO PARA SUBLIMAR
TOVAR



Capacidad: 700 ml
Material: Aluminio / Plástico
Técnica de impresión: Sublimación
Área de impresión: 18 x 11 cm Extendido
Colores: Blanco

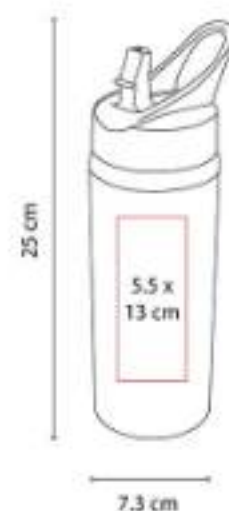

Cilindro para sublimar de aluminio de una pared. Tapa de plástico con cierre de rosca, asa y popote.

TMPS 169
TERMO SAMT



Capacidad: 520 ml
Material: Acero Inoxidable
Técnica de impresión: Láser
Área de impresión: 4.2 x 4.2 cm
Colores: Azul, Azul Marino, Morado, Negro, Rojo, Rosa, Verde



Doble pared. Cerrado al vacío. Pared interna y externa acero inoxidable. Terminado tipo rubber en tapa y cuerpo.

TMPS 171
CILINDRO LIAM

NUEVO
2023



Capacidad: 600 ml
Material: Acero Inoxidable / Plástico
Técnica de impresión: Serigrafía / Láser
Área de impresión: 5 x 10 cm
Colores: Negro, Plata



Cilindro metálico de una pared y tapa de plástico con cierre de rosca.

TMPS 192
CILINDRO BEVANDA



Capacidad: 600 ml
Material: Aluminio / Plástico
Técnica de impresión: Láser / Serigrafía
Área de impresión: 5 x 10 cm
Colores: Amarillo, Azul, Gris, Negro, Rojo, Rosa, Verde



Cilindro metálico de una pared y tapa de plástico con cierre de rosca. Incluye caja individual.

TMPS 203
CILINDRO LEGNA



Capacidad: 700 ml
Material: Aluminio / Plástico / Bambú
Técnica de impresión: Láser / Serigrafía
Área de impresión: 5 x 10 cm
Colores: Azul, Negro, Plata, Tinto, Verde



Cilindro metálico de una pared. Tapa de bambú con cierre de rosca y asa de plástico. Terminado mate.



BEBIDAS | CILINDROS METÁLICOS



TMPS 204 TERMO ZULÚ



Capacidad: 480 ml
Material: Acero Inoxidable / Plástico / Silicón
Técnica de impresión: Láser / Serigrafía
Área de impresión: 5 x 3 cm
Colores: Azul, Gris Oxford, Oro, Rosa, Rosa Pastel



Doble pared. Cerrado al vacío. Pared interna y externa de acero inoxidable.

TMPS 205 TERMO DUECO



Capacidad: 500 ml
Material: Acero Inoxidable / Plástico
Técnica de impresión: Láser
Área de impresión: 5.5 x 3.5 cm
Colores: Beige



Doble pared. Cerrado al vacío. Pared interna y externa de acero inoxidable.

TMPS 206 TERMO PIRLO



Capacidad: 500 ml
Material: Plástico / Acero inoxidable / Silicón
Técnica de impresión: Láser
Área de impresión: 5.5 x 2.5 cm
Colores: Azul, Negro, Rosa



Doble pared. Pared interna plástico, pared externa acero inoxidable. Tapa de plástico con sistema de push.

TMPS 207
TERMO DUALITA



Capacidad: 500 ml
Material: Acero Inoxidable / Plástico
Técnica de impresión: Láser
Área de impresión: 5 x 3 cm
Colores: Azul, Gris Oxford, Oro, Verde



Doble pared. Cerrado al vacío. Pared interna y externa acero inoxidable. Tapa principal con sistema de rosca y asa.

TMPS 217
CILINDRO VITENDO



Capacidad: 710 ml
Material: Aluminio / Plástico
Técnica de impresión: Láser / Serigrafía
Área de impresión: 6 x 12cm
Colores: , Azul, Gris Oxford



Cilindro de aluminio de una pared. Tapa de plástico con cierre de rosca. Terminado metálico. Incluye caja individual.

TMPS 45
CILINDRO NAVY



Capacidad: 700 ml
Material: Acero Inoxidable / Plástico
Técnica de impresión: Láser / Pantógrafo / Serigrafía / Tampografía
Área de impresión: 4.7 x 9.8 cm
Colores: Azul, Plata



Cilindro metálico de una pared. Tapa de plástico con cierre de rosca, asa y popote. Incluye caja individual.



BEBIDAS | CILINDROS METÁLICOS

TMPS 61 CILINDRO LEMAN



BEBIDAS | CILINDROS METÁLICOS



Capacidad: 750 ml
Material: Aluminio / Plástico
Técnica de impresión: Láser / Serigrafía /
Tampografía
Área de impresión: 5 x 15 cm
Colores: Azul, Rojo, Verde

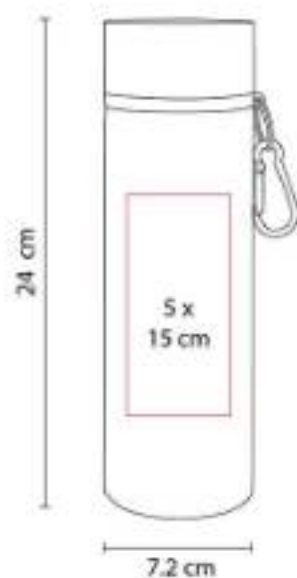

Cilindro de aluminio de una pared. Tapa con
cierre de rosca y reductor con boquilla.
Incluye carabina y caja individual.

CILINDROS DE PLÁSTICO

ANF 006 CILINDRO LAKE



Capacidad: 850 ml

Material: PET

Técnica de impresión: Serigrafía /
Tampografía

Área de impresión: 5 x 13 cm

Colores: Amarillo Traslucido, Azul Traslucido,
Gris Traslucido, Morado, Naranja Traslucido,
Negro, Rojo Traslucido, Rosa, Transparente,
Verde Traslucido

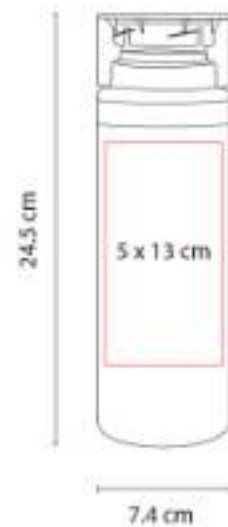

Sistema de rosca twist-off que permite abrir y cerrar la tapa en un giro.

ANF 007 CILINDRO SPRING



Capacidad: 850 ml

Material: PET

Técnica de impresión: Serigrafía /
Tampografía

Área de impresión: 5 x 13 cm

Colores: Amarillo, Azul Traslucido, Naranja,
Negro Traslucido, Rojo Traslucido, Rosa,
Verde Traslucido

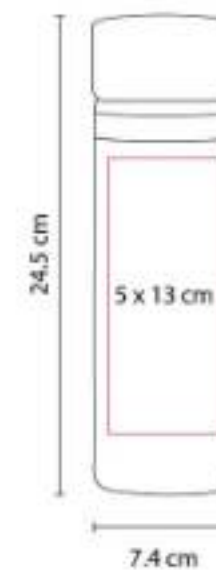

Sistema de rosca twist-off que permite abrir y cerrar la tapa en un giro.



BEBIDAS | CILINDROS DE PLÁSTICO

ANF 009
CILINDRO SINKER



Capacidad: 575 ml
Material: PET

Técnica de impresión: Serigrafía /
Tampografía

Área de impresión: 5 x 10 cm

Colores: Amarillo Traslucido, Azul, Azul Traslucido, Blanco, Blanco Traslucido, Naranja Traslucido, Negro, Negro Traslucido, Plata, Rojo, Rojo Traslucido, Tinto, Verde Traslucido

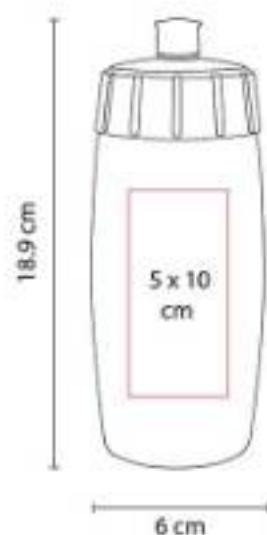

Sistema de rosca twist-off que permite abrir y cerrar la tapa en un giro. Incluye válvula de seguridad.

ANF 010
CILINDRO MILO



Capacidad: 610 ml
Material: Plástico

Técnica de impresión: Serigrafía /
Tampografía

Área de impresión: 5.2 x 11.5 cm

Colores: Amarillo Traslucido, Azul Traslucido, Morado Mate, Naranja Traslucido, Negro Traslucido, Rojo Traslucido, Rosa Traslucido, Verde Traslucido

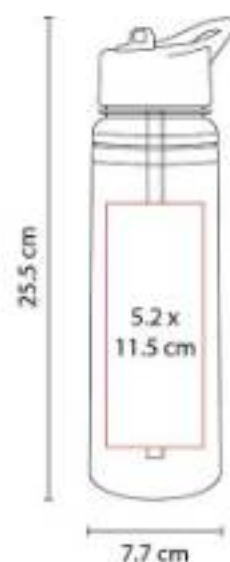

Doble pared. Tapa con cierre de rosca, asa y popote. Incluye caja individual.

ANF 017
CILINDRO TISZA



Capacidad: 800 ml
Material: Plástico

Técnica de impresión: Serigrafía /
Tampografía

Área de impresión: 4.5 x 15 cm

Colores: Azul, Naranja, Negro Traslucido, Rojo, Rosa, Verde



Cilindro con infusor para frutas o bolsas de té.

**ANF 021
CILINDRO VAUS**



Capacidad: 700 ml
Material: PET

Técnica de impresión: Serigrafía / Tampografía

Área de impresión: 5 x 9 cm

Colores: Amarillo Traslucido, Azul Traslucido, Blanco Traslucido, Negro Traslucido, Rojo Traslucido, Verde Traslucido

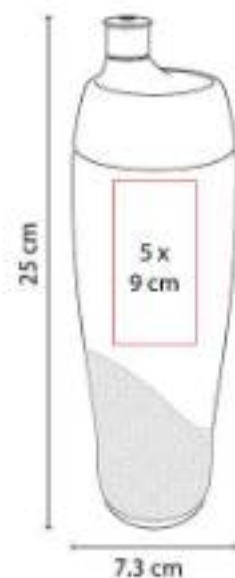

Sistema de rosca twist-off que permite abrir y cerrar la tapa en un giro. Incluye válvula de seguridad.

**ANF 022
CILINDRO WESER**



Capacidad: 700 ml
Material: PET

Técnica de impresión: Serigrafía / Tampografía

Área de impresión: 5 x 10 cm

Colores: Amarillo, Amarillo Traslucido, Azul, Azul Traslucido, Blanco, Blanco Traslucido, Negro Traslucido, Rojo, Rojo Traslucido, Verde Traslucido

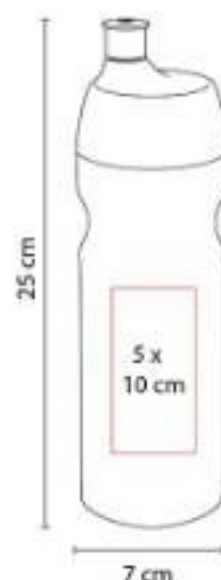

Sistema de rosca twist-off que permite abrir y cerrar la tapa en un giro. Incluye válvula de seguridad.

**ANF 026
CILINDRO RELIEVE LISTÓN**



Capacidad: 850 ml
Material: PET

Técnica de impresión: Serigrafía / Tampografía

Área de impresión: 5 x 13 cm

Colores: Rosa



Tapa con sistema de rosca. Diseño de listón en alto relieve.



BEBIDAS | CILINDROS DE PLÁSTICO

ANF 027
CILINDRO ORIVESI



Capacidad: 600 ml
Material: Plástico
Técnica de impresión: Serigrafía / Tampografía
Área de impresión: 5 x 10 cm
Colores: Rojo

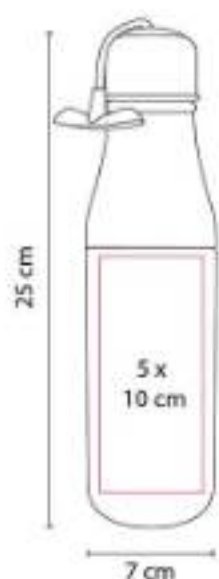

Tapa doble rosca con agarradera.

ANF 030
CILINDRO BOCINA SIRET



Capacidad: 530 ml
Material: Plástico
Técnica de impresión: Serigrafía / Tampografía
Área de impresión: 5 x 11 cm
Colores: Blanco

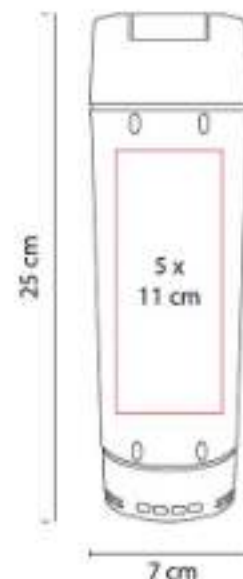

Cilindro con bocina bluetooth. Función manos libres. Controles integrados de volumen y reproducción de audio.

ANF 031
CILINDRO SHAKER OVENS



Capacidad: 625 ml
Material: Plástico
Técnica de impresión: Serigrafía / Tampografía
Área de impresión: 5 x 10 cm
Colores: Azul, Negro, Rojo, Verde

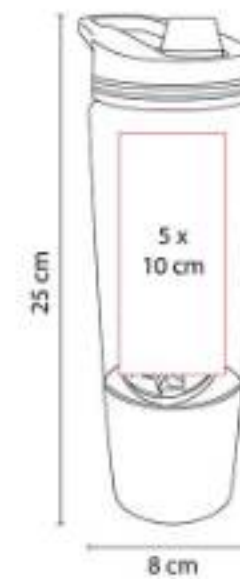

Tapa de rosca con boquilla y asa. Cuenta con compartimento especial en la parte inferior.



BEBIDAS | CILINDROS DE PLÁSTICO

**ANF 032
CILINDRO ISSET**



Capacidad: 625 ml
Material: Plástico
Técnica de impresión: Tampografía
Área de impresión: 4.5 x 10 cm
Colores: Azul, Negro Traslucido

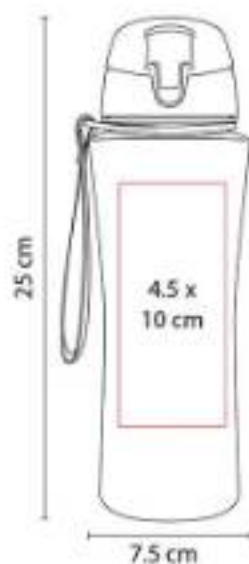

Tapa de rosca con boquilla y sobre tapa de cierre a presión. Incluye asa de tela y caja individual.

**ANF 036
CILINDRO NAOLI**



Capacidad: 575 ml
Material: PET
Técnica de impresión: Serigrafía / Tampografía
Área de impresión: 5 x 10 cm
Colores: Azul, Morado, Naranja, Rojo, Rosa, Verde

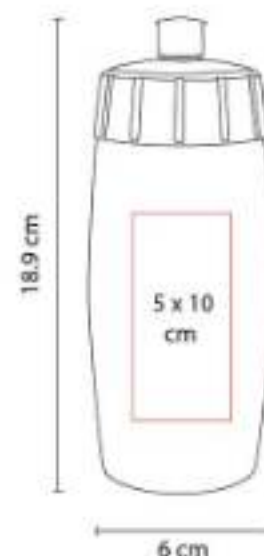

Sistema de rosca twist-off que permite abrir y cerrar la tapa en un giro. Incluye válvula de seguridad.

**ANF 037
CILINDRO NEIVA**



Capacidad: 750 ml
Material: Plástico
Técnica de impresión: Serigrafía / Tampografía
Área de impresión: 6 x 5 cm
Colores: Rojo

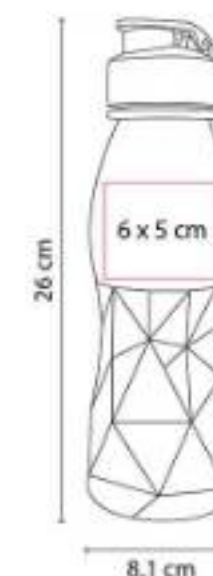

Cilindro de forma prismática con tapa de rosca y boquilla. Incluye caja individual.



ANF 038
CILINDRO ALBAY



Capacidad: 500 ml
Material: Plástico
Técnica de impresión: Serigrafía / Tampografía
Área de impresión: 9.5 x 14 cm
Colores: Transparente

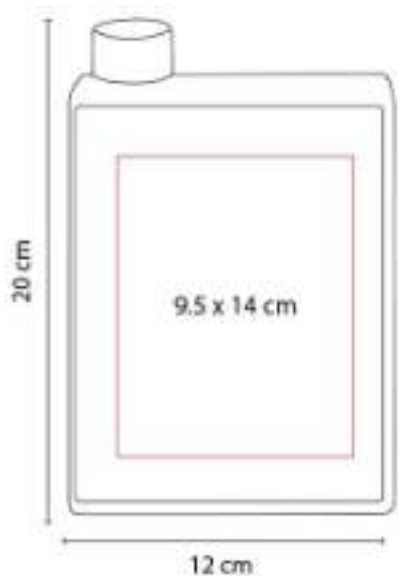

Forma rectangular. Tapa con sistema de rosca. Incluye caja individual.

ANF 039
CILINDRO CORUS



Capacidad: 625 ml
Material: Plástico / Silicón
Técnica de impresión: Serigrafía / Tampografía
Área de impresión: 3.5 x 8 cm
Colores: Azul, Naranja, Rojo, Verde

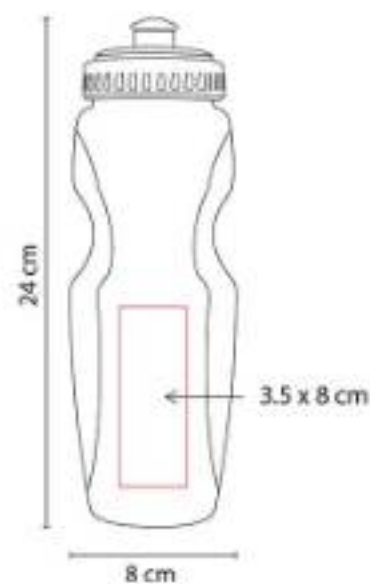

Tapa con válvula de seguridad.

ANF 040
CILINDRO TRIBEC



Capacidad: 960 ml
Material: PET
Técnica de impresión: Serigrafía
Área de impresión: 4.5 x 17 cm
Colores: Amarillo Traslucido, Azul Traslucido, Gris Traslucido, Naranja Traslucido, Rojo Traslucido, Rosa, Transparente, Verde Traslucido

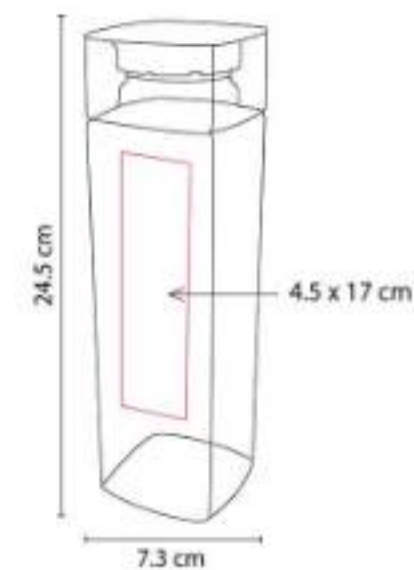

Sistema de rosca twist-off que permite abrir y cerrar la tapa en un giro.



BEBIDAS | CILINDROS DE PLÁSTICO

ANF 041
CILINDRO ODESA



Capacidad: 500 ml
Material: PET

Técnica de impresión: Serigrafía

Área de impresión: 5 x 8 cm

Colores: Amarillo Traslucido, Azul Traslucido, Blanco Traslucido, Morado Mate, Naranja Traslucido, Negro Traslucido, Rojo Traslucido, Rosa Traslucido, Verde



Sistema de rosca twist-off que permite abrir y cerrar la tapa en un giro.

ANF 042
CILINDRO SHAKER MENAFRA



Capacidad: 500 ml
Material: Plástico

Técnica de impresión: Serigrafía / Tampografía

Área de impresión: 5.5 x 7.5 cm

Colores: Negro

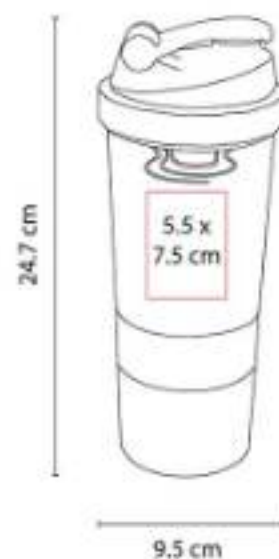

Cuenta con dos compartimentos especiales en la parte inferior y divisor de pastillas.

ANF 044
CILINDRO POWER BANK DOHA



Capacidad: 600 ml Cilindro / 5,000 mAh Power Bank

Material: Plástico

Técnica de impresión: Serigrafía / Tampografía

Área de impresión: 5.5 x 11 cm

Colores: Blanco

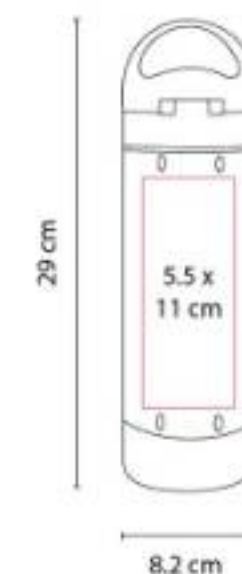

Cilindro con batería auxiliar removible para smartphone con capacidad 5,000 mAh.



ANF 045
CILINDRO SÃO



Capacidad: 750 ml
Material: PET
Técnica de impresión: Serigrafía /
Tampografía
Área de impresión: 5 x 10 cm
Colores: Rojo

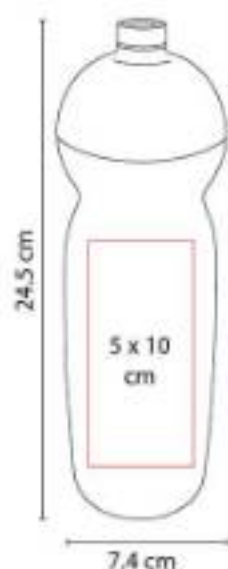

Incluye válvula de seguridad y rosca twist-off que permite abrir y cerrar la tapa en un giro.

ANF 046
CILINDRO BISMARCK



Capacidad: 400 ml
Material: PET
Técnica de impresión: Serigrafía
Área de impresión: 5 x 8 cm
Colores: Amarillo, Azul, Blanco, Naranja,
Negro Traslucido, Rojo, Rosa, Verde

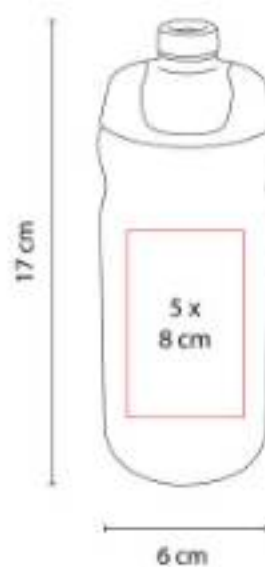

Sistema de rosca twist-off que permite abrir y cerrar la tapa en un giro. Incluye válvula de seguridad.

ANF 047
CILINDRO KUANG



Capacidad: 400 ml
Material: PET
Técnica de impresión: Serigrafía
Área de impresión: 5 x 8 cm
Colores: Rosa

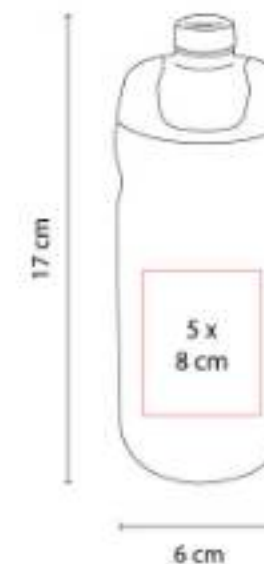

Sistema de rosca twist-off que permite abrir y cerrar la tapa en un giro. Incluye válvula de seguridad.

**ANF 049
CILINDRO CHEMIN**



Capacidad: 850 ml
Material: PET / Silicón
Técnica de impresión: Serigrafía / Tampografía
Área de impresión: 5 x 13 cm
Colores: Azul, Negro, Rojo

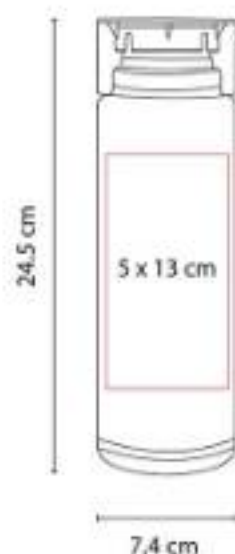

Sistema de rosca twist-off que permite abrir y cerrar la tapa en un giro.

**ANF 056
CILINDRO ECO SINKER**



Capacidad: 500 ml
Material: PET / Concha de Mar / Fibra de Agave
Técnica de impresión: Serigrafía
Área de impresión: 5 x 10 cm
Colores: Blanco



Hecho de bioplástico con PET, concha de mar y fibra de agave. Tapa con sistema de rosca. Incluye válvula de seguridad.

**ANF 060
CILINDRO ALEX**



Capacidad: 800 ml
Material: Tritán
Técnica de impresión: Serigrafía / Tampografía
Área de impresión: 3.5 x 16 cm
Colores: Azul, Gris Traslucido, Negro, Rojo, Transparente



Sistema de rosca twist-off que permite abrir y cerrar la tapa en un giro.



ANF 062
CILINDRO DREAM



Capacidad: 900 ml
Material: Plástico / Silicón
Técnica de impresión: Serigrafía / Tampografía
Área de impresión: 5 x 2.5 cm
Colores: Azul, Blanco



Tipo squeeze. Fácil de exprimir para una hidratación rápida.

ANF 064
CILINDRO XITANG



Capacidad: 1,000 ml
Material: PET
Técnica de impresión: Serigrafía / Tampografía
Área de impresión: 6 x 15 cm
Colores: Amarillo, Azul, Blanco, Gris Traslucido, Morado, Naranja, Rojo, Rosa, Verde

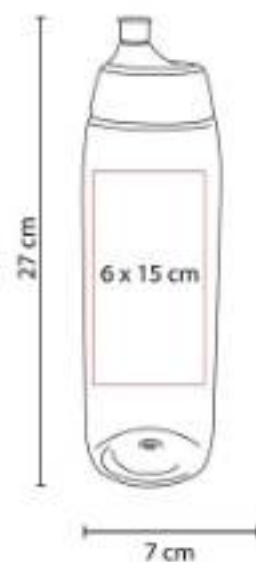

Sistema de rosca twist-off que permite abrir y cerrar la tapa en un giro. Incluye válvula de seguridad.

ANF 065
CILINDRO VATTEN



Capacidad: 550 ml
Material: Plástico / Metal
Técnica de impresión: Serigrafía
Área de impresión: 5.5 x 10 cm
Colores: Azul Traslucido, Blanco Con Azul, Negro Traslucido, Rojo



Pared sencilla de plástico. Tapa metálica con sistema de rosca, incluye un asa de tela para transportarla fácilmente.

ANF 070
CILINDRO BELICE



Capacidad: 800 ml
Material: Tritán / Fibra de Agave
Técnica de impresión: Serigrafía /
 Tampografía
Área de impresión: 3.5 x 16 cm
Colores: Azul Pastel, Blanco, Rosa, Verde



Cilindro de tritán con aditivo antimicrobiano que lo hace eficaz contra el crecimiento de bacterias.

ANF 071
CILINDRO VAND

NUEVO
2023



Capacidad: 900 ml
Material: Plástico
Técnica de impresión: Serigrafía
Área de impresión: 6 x 13 cm
Colores: Azul, Blanco, Negro, Rosa



Tapa con cierre de rosca, asa y boquilla plegable para beber.

ANF 072
CILINDRO PARVO



Capacidad: 750 ml
Material: PET
Técnica de impresión: Serigrafía
Área de impresión: 5.5 x 9 cm
Colores: Amarillo, Azul Marino, Azul Pastel, Blanco, Morado Pastel, Negro, Rojo, Rosa Pastel, Tinto, Verde Pastel



Sistema de rosca twist-off que permite abrir y cerrar la tapa en un giro.



BEBIDAS | CILINDROS DE PLÁSTICO

ANF 073
CILINDRO MADZI



Capacidad: 1,500 ml
Material: Plástico
Técnica de impresión: Serigrafía con Tinta UV
Área de impresión: 4.5 x 14 cm
Colores: Azul, Negro, Sin Color



Tapa de plástico con cierre de rosca y boquilla, sobretapa push con botón de seguridad y asa plegable.

ANF 074
CILINDRO KAVEH



Capacidad: 670 ml
Material: Plástico / Metal
Técnica de impresión: Serigrafía
Área de impresión: 3.5 x 16 cm
Colores: Azul, Blanco, Gris Traslucido, Naranja, Rojo, Rosa



Sistema de rosca. Tapa de metal con asa de poliéster. Revisar que la tapa no esté cerrada completamente.

ANF 075
CILINDRO LEMN



Capacidad: 600 ml
Material: Plástico / Bambú
Técnica de impresión: Serigrafía
Área de impresión: 5 x 10 cm
Colores: Azul, Blanco, Negro, Rosa



Cilindro de plástico con tapa de bambú. Sistema de rosca.

ANF 076
CILINDRO ASSH



Capacidad: 1,000 ml
Material: Plástico / Metal
Técnica de impresión: Serigrafía
Área de impresión: 4 x 13 cm
Colores: Azul, Blanco, Negro, Tinto, Verde



Tapa metálica con cierre de rosca. Aro de plástico con asa de tela. Cuerpo con terminado en color frosty.

ANF 077
CILINDRO DROPEMADZI



Capacidad: 1,000 ml
Material: Plástico
Técnica de impresión: Serigrafía
Área de impresión: 6 x 10 cm
Colores: Amarillo, Azul, Negro, Rosa

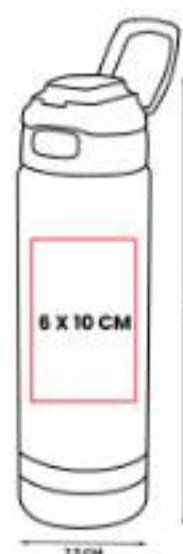

Tapa de plástico con cierre de rosca hermética y boquilla. Sobretapa push con botón y asa plegable.

ANF 080
CILINDRO SHAKER BOLT



Capacidad: 600 ml
Material: Plástico / Acero inoxidable
Técnica de impresión: Serigrafía
Área de impresión: 5 x 9 cm
Colores: Azul, Negro, Rojo, Rosa



Cilindro shaker con agitador. Tapa de plástico con sistema de rosca que incluye boquilla con sobretapa push.



EVS 001
CILINDRO WAVE



Capacidad: 709 ml
Material: Plástico Tritán
Técnica de impresión: Serigrafía
Área de impresión: 6 x 8 cm
Colores: Azul, Morado, Naranja, Verde



Cilindro hecho de plástico Eastman TritánT de larga duración y libre de BPA, BPS y ftalatos.

SPO 014
SHAKER BOLT



Capacidad: 600 ml
Material: Plástico / acero inoxidable
Técnica de impresión: Serigrafía
Área de impresión: 5 x 9 cm
Colores: Azul, Negro, Rojo, Rosa



Cilindro shaker con agitador. Tapa de plástico con sistema de rosca que incluye boquilla con sobretapa push.

TMPS 208
CAFETERA DE GOTEO MISTE



Capacidad: 400 ml
Material: Vidrio borosilicato / Silicón
Técnica de impresión: Serigrafía
Área de impresión: 6 x 5 cm
Colores: Negro



Cafetera de goteo de vidrio con marcador de medición. Incluye filtro en forma de cono de acero inoxidable.

TMPS 212
VASO BLAG



Capacidad: 665 ml
Material: Plástico
Técnica de impresión: Serigrafía
Área de impresión: 5.5 x 8 cm
Colores: Amarillo, Azul, Azul Marino, Negro, Rosa, Tinto



Doble pared. Pared interna y externa de plástico. Tapa de plástico con sistema de rosca. Incluye popote.



BEBIDAS | CILINDROS DE PLÁSTICO



 +52 229 1616 144

 ventas@tradehub.mx

 www.tradehub.mx

[tradehubmexico](#)

